



**LISTE DE PRIX / PRIJSLIJST**

Juin  
**2022**  
Juni



**PRESSOL**



ENTONNOIRS / TRECHTERS	4-5
BURETTES / SPUITEN	6-7
BURETTES & FLACONS / FLESJES & SPUITEN	8-9
VAPORISATEURS / VERSTUIVERS	10-13
BIDONS & JERRYCANS / KANNEN & JERRYCANS	14-15
PRODUITS D'ENTRETIEN / ONDERHOUDSPRODUCTEN	16-17
BACS DE VIDANGE / OPVANGBAKKEN	18
GRAISSE & JOINTS / SMEERMIDDELEN & DICHTINGEN	19
POMPES À GRAISSE MANUELLES / HANDBEDIENDE VETPOMPEN	20-23
PISTOLET DE GRAISSAGE & ACCESSOIRES / VETPISTOOL & TOEBEHOREN	24
POMPES A GRAISSE / VETPOMPEN	25
ACCESSOIRES POUR POMPES À GRAISSE / TOEBEHOREN VOOR VETPOMPEN	26-27
ACCESSOIRES DE GRAISSAGE SUR CARTE / SMEERTOEBEHOREN OP KAART	28
POMPE À HUILE & SERINGUES / OLIEPOMP & ZUIGSPUITEN	29
GRAISSEURS / SMEERNIPPELS	30-31
SYSTÈMES DE GRAISSAGE / SMEERSYSTEMEN	32
SYSTÈMES DE GRAISSAGE PNEUMATIQUES / PNEUMATISCHE SMEERSYSTEMEN	33
ACCESSOIRES POUR SYSTÈMES DE GRAISSAGE / TOEBEHOREN VOOR SMEERSYSTEMEN	34
SYSTEMES DE LUBRIFICATION / OLIE-DOORSMEERSYSTEMEN	35
POMPES À HUILES & ACCESSOIRES / OLIE POMPEN & TOEBEHOREN	36
APPAREILS DE REMPLISSAGE / VULAPPARATUUR	37
POMPES DE TRANSVASEMENT PRODUITS CHIMIQUES / CHEMICALIËN-HEVELVATPOMPEN	38
POMPES DE TRANSVASEMENT / HEVELVATPOMPEN	39
POMPES PNEUMATIQUES / PNEUMATISCHE POMPEN	40-41
VIDANGEURS MOBILES / MOBIEL AFVAL UNIT VOOR GEBRUIKTE OLIE	42
ENROULEURS DE TUYAU / S LANGOPROLLERS	43
POMPES ÉLECTRIQUES POUR DIESEL / ELEKTRISCHE DIESELPOMPEN	44-47
STATION-SERVICE POUR DIESEL / DIESELSTATION	48-49
CITERNES MOBILES POUR DIESEL / VERPLAATSBARE DIESELTANKEN	50-51
POMPES ELECTRIQUES / ADBLUE / ELEKTRISCHE POMPEN	52-55



02 344 950



02 342  
02 344



02 361  
02 362  
02 364  
02 365



02 372



02 366  
02 367



02 369



02 671



02 372 043



02 360

Ref.	Ø mm	Cap	V.E.	Code	€
------	------	-----	------	------	---

## ENTONNOIRS EN FER BLANC

### TRECHTERS UIT BLIK

- A large rebord contre les éclaboussures, et gorge de purge d'air.
- Livré avec filtre amovible en laiton.
- *Met brede rand tegen het spatten en luchtafvoerkanaal.*
- *Geleverd met wisselbare zeef uit messing.*

Avec bec d'écoulement droit Ø 22 mm en polyéthylène

*Met rechte tuit Ø 22 mm uit polyethyleen*

02 342	160	1.30 L	6	A	16,95
02 344	200	3.20 L	6	A	19,60

Avec bec d'écoulement flexible en métal

*Met flexibele tuit in metaal*

02 645	160	1.30 L	6	A	25,40
02 344 950	200	3.20 L	6	A	31,90

## ENTONNOIRS EN POLYÉTHYLÈNE

### TRECHTERS UIT POLYETHYLEEN

- Résistant à l'huile, au pétrole et aux acides.
- *Olie-, benzine-, en zuurbestendig.*

A bec droit - *Met rechte tuit*

02 361	50	0.05 L	10	A	1,20
02 362	75	0.09 L	10	A	1,25
02 363	100	0.25 L	10	A	1,40
02 364	120	0.27 L	10	A	1,70
02 365	150	0.70 L	10	A	2,70
02 372	160	1.20 L	5	A	6,00

Avec filtre amovible en laiton - *Met wisselbare zeef uit messing*

02 366	200	2.90 L	6	A	5,00
02 366 017	200	2.90 L	6	A	7,00

Avec filtre amovible en laiton - *Met wisselbare zeef uit messing*

02 367	250	3.20 L	6	A	9,30
02 367 020	250	3.20 L	6	A	9,90

Avec filtre amovible en laiton - *Met wisselbare zeef uit messing*

02 369	350	10.0 L	1	A	38,20
--------	-----	--------	---	---	-------

Entonnoir de forme cylindrique

- Avec embout pointu pour ouvrir les films plastiques des boîtes delubrifiant

**Flestrechter**

- *Met punt om de folie rond de oliedoo's te openen*

02 671	120	1.00 L	6	A	4,20
--------	-----	--------	---	---	------

## JEUX D'ENTONNOIRS

### TRECHTERSETS

02 360	50-75-100-120		10	A	3,90
02 372 043	50-75-100-120-150-160		5	A	10,50

Ref.	Ø mm	Cap.	V.E.	Code	€
------	------	------	------	------	---

## ENTONNOIRS EN POLYÉTHYLÈNE

### TRECHTERS UIT POLYETHYLEEN

- Résistant à l'huile, au pétrole et aux acides.
- *Olie-, benzine-, en zuurbestendig.*

#### A bec flexible - *Met flexibele tuit*

02 665	150	0.70 L	6	A	5,25
02 662	160	1.20 L	6	A	6,30
02 674	160	1.20 L	6	A	7,00

Avec filtre amovible en laiton - *Met wisselbare zeef uit messing*

02 675	160	1.20 L	6	A	15,10
--------	-----	--------	---	---	-------

Avec filtre amovible en laiton - *Met wisselbare zeef uit messing*

#### Avec bec à deux coudes - *Kniktrechter*

02 562	160	1.20 L	6	A	12,30
--------	-----	--------	---	---	-------

Avec filtre amovible en laiton - *Met wisselbare zeef uit messing*

## ACCESSOIRES

### TOEBEHOREN

#### Bec flexible en métal - *Flexibele tuit uit metaal*

02 640			-	A	9,20
--------	--	--	---	---	------

#### Bec flexible en polyéthylène - *Flexibele tuit uit polyethyleen*

00 241	pour - voor	02372/02662/02674	-	A	2,30
--------	-------------	-------------------	---	---	------

#### Filtre en laiton - *Zeef uit messing*

01 172	58		-	A	1,80
--------	----	--	---	---	------

## ENTONNOIRS SPÉCIAUX

### SPECIALE TRECHTERS

#### Entonnoir en polyéthylène résistant à l'huile, aux essences et aux acides

- Large rebord contre les éclaboussures
- Bec droit Ø 30 mm pour un grand débit avec filtre en laiton amovible

#### *Trechter uit polyethyleen, olie-, benzine-, en zuurbestendig*

- *Brede anti-spatrand*
- *Rechte tuit Ø 30 mm voor groot debiet, met verwijderbaar messing zeef*

02 370	200 x 190	4.00 L	1	A	15,20
--------	-----------	--------	---	---	-------

02 371			1	A	2,95
--------	--	--	---	---	------

Filtre en laiton pour d° - *Zeef uit messing voor d°*

#### A couvercle, pour l'évacuation d'huiles usées ou de produits chimiques

- Avec connection G 2" pour tonnelet 60 L ou fût 200 L

#### *Met deksel, voor het opvangen van gebruikte olie of chemische producten*

- *Met aansluiting G 2" voor vat van 60 of 200 L.*

02 568	250	3.20 L	1	A	30,50
--------	-----	--------	---	---	-------





03 802  
03 803  
03 805  
03 903  
03 905



04 803  
04 805



05 118



04 111



05 138

Ref.	Cap	V.E.	Code	€
------	-----	------	------	---

## BURETTES A HUILE POUR INDUSTRIE

### OLIESPUITEN VOOR INDUSTRIE

#### Réceptier en zinc et pompe à simple action

- Modèle ergonomique, résistant aux chocs.
- Tube d'aspiration articulé assurant un vidage quasi complet.
- Pompe en laiton, valves à bille.

#### Met reservoir uit zink en enkelwerkende pomp

- Ergonomisch, schokbestendig model.
- Aanzuigbuis met gewricht voor nagenoeg compleet ledigen.
- Pomp uit messing met kogelklep.

03 802	200 ml	6	A	28,70
03 803	300 ml	6	A	29,80
03 805	500 ml	6	A	33,80

#### Réceptier en zinc et pompe à double action

- La pompe à double effet permet le graissage dans toutes les positions.
- Modèle ergonomique résistant aux chocs.
- Tube d'aspiration articulé assurant un vidage quasi complet.
- Pompe en laiton, valves à bille.

#### Met reservoir uit zink en dubbele werkende pomp

- Dubbel werkende pomp om te oliën in iedere positie.
- Ergonomisch, schokbestendig model.
- Aanzuigbuis met gewricht voor nagenoeg compleet ledigen.
- Pomp uit messing met kogelklep.

03 903	300 ml	6	A	33,95
03 905	500 ml	6	A	37,40

#### Réceptier en polyéthylène et pompe à simple action

- Modèle ergonomique, résistant aux chocs.
- Tube d'aspiration articulé assurant un vidage quasi complet.
- Pompe en laiton, valves à bille.

#### Met reservoir uit polyethyleen en enkelwerkende pomp

- Ergonomisch, schokbestendig model.
- Aanzuigbuis met gewricht voor nagenoeg compleet ledigen.
- Pomp uit messing met kogelklep.

04 803	300 ml	6	A	19,40
04 805	500 ml	6	A	25,00

## BURETTES A HUILE QUALITÉ STANDARD

### STANDAARD OLIESPUITEN

#### Réceptier en polyéthylène, pompe à simple action

- Modèle ergonomique, résistant aux chocs.
- Pompe en plastique, valves à bille.

#### Met reservoir uit polyethyleen en enkelwerkende pomp

- Ergonomisch, schokbestendig model.
- Pomp uit kunststof met kogelklep.

04 111	150 ml	6	A	9,20
05 118	350 ml	6	A	10,10

À bec rigide - Met vaste tuit

05 138	350 ml	6	A	10,60
--------	--------	---	---	-------

À bec superflex - Met superflex tuit

## BURETTES A HUILE QUALITÉ STANDARD

### STANDAARD OLIESPUITEN

#### Réceptier en acier, pompe en laiton

- Pompe robuste en laiton permettant le dosage au goutte à goutte.
- Valves à bille. Livré avec bec rigide 135 mm et superflex 210 mm.

#### Reservoir uit staal, pomp uit messing

- Stevige messing pomp waarmee men druppel voor druppel kan doseren.
- Met kogelklep. Geleverd met vaste tuit 135 mm en superflex 210 mm.

05 223	250 ml	6	A	15,60
05 224	350 ml	6	A	16,80
05 225	500 ml	6	A	17,60
05 226	750 ml	6	A	25,30

#### Réceptier en acier, pompe en plastique

#### Reservoir uit staal, pomp uit kunststof

#### Bec rigide / Vaste tuit

05 113	250 ml	135 mm	6	A	13,05
05 114	350 ml	135 mm	6	A	13,60
05 115	500 ml	135 mm	6	A	14,60

#### Superflex / Superflex tuit

05 133	250 ml	210 mm	6	A	14,60
05 134	350 ml	210 mm	6	A	14,90
05 135	500 ml	210 mm	6	A	16,20

## ACCESSOIRES POUR BURETTES

### TOEBEHOREN VOOR OLIESPUITEN

01 070	bec rigide / vaste tuit 105 mm	A	2,45
01 071	bec rigide / vaste tuit 135 mm	A	2,75
00 220	bec rigide / vaste tuit 165 mm	A	3,10
01 136	superflex 150 mm	A	3,25
01 130	superflex 210 mm	A	3,70
05 070	pinceau / penseel	A	15,60

## PISTOLET DE PULVÉRISATION, PNEUMATIQUE

### LUCHTPISTOOL MET RESERVOIR

- Embout pour raccord rapide, type 26, NW 7.2 mm.
- Nippel voor snelkoppeling, type 26, NW 7.2 mm.

20 240	reservoir 1 L	1	A	35,00
--------	---------------	---	---	-------



05 223  
05 224  
05 225  
05 226



05 111



05 133

01 070  
01 071

01 136  
01 130

05 070



20 240



06 061



06 062



06 068



06 122

06 766



06 864  
06 865  
06 866

06 064  
06 065  
06 066



Ref.	Cap.	V.E.	Code	€
------	------	------	------	---

## BURETTES EN PLASTIQUE TRANSPARENT

### SPUITJES UIT KUNSTSTOF, TRANSPARANT

Polyéthylène résistant aux huiles, essence, et acides

*Uit polyethyleen, olie-, wasbenzine-, en zuurbestendig*

06 061	20 ml	10	A	1,50
06 062	50 ml	10	A	1,55
06 068	60 ml	10	A	1,55
06 122	100 ml	10	A	1,60
06 064	125 ml	10	A	2,60
06 065	250 ml	10	A	2,90
06 066	500 ml	10	A	3,60

## FLACONS EN PLASTIQUE

### FLESJES UIT KUNSTSTOF

#### Burettes à bec laiton

- Flacon en polyéthylène résistant aux huiles, à l'essence et aux acides.

- Bec en laiton, à hauteur réglable avec embout à visser.

#### Spuitjes met messing tuit

- *Uit polyethyleen, olie-, benzine- en zuurbestendig.*

- *Messing tuit met regelbare hoogte en schroefnippel.*

06 864	125 ml	10	A	5,40
06 865	250 ml	10	A	5,55
06 866	500 ml	10	A	6,20

#### Flacon de laboratoire

- Flacon en PE, à bec coudé adapté au remplissage des batteries.

#### Spuitflesje (voor gebruik in labo)

- *Flesje in PE, met gebogen tuit, geschikt voor het vullen van batterijen.*

06 766	500 ml	6	A	6,25
--------	--------	---	---	------



Ref.	Cap.	V.E.	Code	€
------	------	------	------	---

## MESURES GRADUEES EN PLASTIQUE

### MAATBEKER UIT KUNSTSTOF

Brocs verseurs calibrés en polypropylène

Maatbekers uit polypropyleen

07 060	0.25 L	12	A	3,70
07 061	0.50 L	12	A	4,20
07 062	1.00 L	6	A	5,30
07 063	2.00 L	6	A	10,50
07 064	3.00 L	6	A	14,50
07 065	5.00 L	6	A	17,60

Brocs en polyéthylène, à bec flexible

Maatbekers uit polyethyleen, met flexibele tuit

07 600	0.50 L	6	A	9,10
07 601	1.00 L	6	A	10,10
07 602	2.00 L	6	A	11,50
07 603	3.00 L	6	A	14,60
07 605	5.00 L	6	A	19,60

Brocs en polyéthylène, à bec flexible, couvercle et capuchon

Maatbekers uit polyethyleen, met flexibele tuit, deksel en afsluitdop

07 621	1.00 L	6	A	12,60
07 622	2.00 L	6	A	14,10
07 623	3.00 L	6	A	17,20
07 625	5.00 L	6	A	22,10

Becs flexibles de rechange - Losse tuiten

00 238	pour/voor 0.5 L - 1 L	A	2,30
00 238 950	pour/voor 2 L	A	2,30
00 238 820	pour/voor 3 L - 5 L	A	2,30



00 238 950



00 238 820

## BROCS EN FER BLANC

### MAATBEKERS UIT BLIK

A bec verseur rigide en plastique -

Met vaste tuit uit kunststof

07 341	0.5 L	5	A	11,70
07 342	1.0 L	5	A	13,60
07 343	2.0 L	5	A	17,60

A bec flexible en métal - Met flexibele tuit uit metaal

07 642	1.0 L	6	A	22,60
07 643	2.0 L	6	A	25,20



07 062



07 602



07 621



07 343

07 643



06 266

06 267  
06 267 956



06 267 820



00 258



06 242  
06 243  
06 245



06 223

Ref.	Cap.	V.E.	Code	€
------	------	------	------	---

## VAPORISATEURS EN HDPE.

## VERSTUIVERS UIT HDPE.

### Modèle STANDARD à gâchette - Standaard model met hendel

<b>06 266</b>	750 ml	6	A	<b>7,70</b>
Diffuseur en plastique. Pour liquides non agressifs à base d'eau Sproeier uit kunststof. Voor niet agressieve vloeistoffen op waterbasis				
<b>06 267</b>	750 ml	6	A	<b>12,20</b>
Diffuseur en plastique. Pour produits d'entretien, solvants, huiles fluides Sproeier uit kunststof. Voor reinigingsmiddelen, oplosmiddelen, lichte olie				
<b>06 267 820</b>	750 ml	6	A	<b>12,20</b>
Diffuseur en plastique. Pour produits d'entretien, solvants, huiles fluides Sproeier uit kunststof. Voor reinigingsmiddelen, oplosmiddelen, lichte olie				
<b>06 267 956</b>	750 ml	6	A	<b>13,90</b>
Diffuseur en laiton. Pour produits de nettoyage, de dégraissage Met sproeier uit messing. Voor reinigingsmiddelen, ontvetmiddelen				

### Têtes de rechange - Vervangkoppen

<b>00 258</b>	pour/voor 06 267			<b>8,80</b>
<b>06 100</b>	pour/voor 06 267 956			<b>10,70</b>

## VAPORISATEURS INDUSTRIELS

## INDUSTRIËLE VERSTUIVERS

### Spécifications

- Récipient en HDPE, canne d'aspiration en PE, diffuseur en acier INOX
- Corps de pompe en LDPE-POM-Me, joint en polyamide renforcé de fibre de verre (PAGF 30)
- Tête de pulvérisateur à double course et positionnement libre (vaporisateur -> jet plein)
- Vaporisation garantie dans toutes les positions, même horizontale
- Recommandé pour une utilisation avec des produits très fluides comme les lubrifiants, les nettoyeurs de frein, les nettoyeurs industriels (vaporisateur rouge)
- Engrais liquides, pesticides, herbicides (vaporisateur jaune)

### Produits testés

- Solution de soude caustique à la chaux, gel nettoyant acide, concentré de nettoyage hautement alcalin, huile de lubrification, antigel au glycol, alcool, colorants, agents tensioactifs
- Désherbant Roundup Alpee, fongicides pour rosiers, détachant taches vertes, acide pélargonique, hydrazide d'acide maléique, antiparasites au thiaclopride, anti-algues et mousse

### Omschrijving

- Reservoir in HDPE, PE zuigpijp, inox verstuiver
- Pomp LDPE-POM-Me, dichting in versterkt polyamide glasvezel (AGFI 30)
- Dubbelslag sproeikop en vrije positionering (verstuiver -> volle straal)
- Ook te gebruiken in horizontale positie
- Aanbevolen voor gebruik met zeer vloeibare producten zoals smeermiddelen, remreinigers, industriële reinigingsmiddelen (rode verstuiver)
- Vloeibare meststoffen, pesticiden, herbiciden (gele verstuiver)

### Geteste producten

- Bijtende soda oplossing, zure reinigingsgels, sterk geconcentreerde alkalische reiniging, smeerolie, antivries met glycol, alcohol, kleurstoffen, oppervlakte-actieve stoffen
- Onkruidverdelger Roundup Alpee, fungiciden voor rozen, ontvlekker voor groene vlekken, pelargonzuur, maleïnezuur hydrazide, antiparasieten met thiacloprid, anti-algen en mos

<b>06 242</b>	500 ml	6	A	<b>18,00</b>
<b>06 243</b>	750 ml	6	A	<b>19,10</b>
<b>06 245</b>	1000 ml	6	A	<b>20,40</b>
<b>06 223</b>	750 ml	6	A	<b>19,10</b>

Ref.	Cap.	V.E.	Code	€
------	------	------	------	---

## PULVERISATEURS INDUSTRIELS POMPAxx

### INDUSTRIELE VERSTUIVERS POMPAxx

#### Spécifications

- Réservoir en polyéthylène, joints en Viton.
- Mise sous pression manuelle jusque 10 bar, valve de sécurité.
- Recommandé pour la désinfection, le lavage des machines et des véhicules, ainsi que pour la pulvérisation d'huile de coffrage.
- Les modèles 5L et 10L sont pourvus d'une sangle d'épaule et d'une lance ON/OFF.
- Ne convient pas à la vaporisation d'acétone, de glycol, d'ammoniac, et des produits acides.

#### Omschrijving

- *Reservoir uit polyethyleen, dichtingen uit VITON. Manuele drukopbouw tot 10 bar, veiligheidsklep.*
- *Aanbevolen voor het ontsmetten en reinigen van machines en voertuigen, ook voor het verstuiwen van bekistingsolie.*
- *De modellen 5L en 10L zijn voorzien van een draagriem en een lans met AAN/UIT knop.*
- *Niet geschikt voor het verstuiwen van aceton, glycol, ammoniak en zuren.*

06 178	1 L	6	A	22,30
06 902	2 L	1	A	34,00
06 905	7 L	1	A	105,00
06 910	10 L	1	A	126,00

## PIECES DE RECHANGE

### LOSSE STUKKEN

06 931	A	22,10
Kit de joints Viton pour 06 902 - Set dichtingen Viton voor 06 902		
06 934	A	49,20
Kit de joints Viton pour 06 905/06 910 - Set dichtingen Viton voor 06 905/06 910		
06 937	A	8,30
Buse pour 06 905/06 910 - Buis voor 06 905/06 910		
06 939	A	25,50
Lance pour 06 905/06 910 - Spuittlans voor 06 905/06 910		

## NEBULISEUR PNEUMATIQUE

### PNEUMATISCHE VERSTUIVER

Pour produits nettoyant fluides - Lance de pulvérisation avec pistolet manuel - manomètre - flexible spiralé - Pression max / 7 bar - Poids 15,6 kg  
 Voor vloeibare reinigingsmiddelen - Spuittlans met manuele pistool - manometer - Spiraal flexibel - Maximale druk 7 bar / Gewicht 15,6 kg

19 768	24 L	D	388,00
--------	------	---	--------



06 934

06 931

06 937



19 768



La nouvelle  
expérience  
De nieuwe  
ervaring

# SPRAYFlxx

## Spécifications

- Flacon 1.5L en HDPE, à base large et stable
- Joints en Viton®, FKM
- Pompe haute performance (pression maximale 2.5 bar)
- Soupape de sécurité
- Matériaux adaptés au contenu
- Identification par code couleur

## Omschrijving

- Fles 1.5L in HDPE, met brede en stabiele basis
- Dichtingen uit Viton, FKM
- Hoogwaardige pomp (maximale druk 2,5 bar)
- Veiligheidsklep
- Materialen geselecteerd in functie van het te verstuiven product
- Identificatie door kleurcode

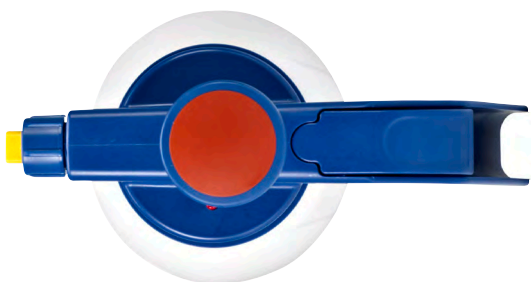

Ref.	Cap.	V.E.	Code	€
------	------	------	------	---

**06911 015 SPRAYFlxx solvent** 1 A **34,00**

Recommandé pour utilisation avec solvants (sauf acétone)  
Diffuseur en laiton - ressorts en acier inoxydable  
Monté avec buse réglable (jet plein => vaporisation)  
Autres possibilités, voir chapitre «accessoires»  
*Aanbevolen voor gebruik met oplosmiddelen (behalve aceton)*  
*Sproeier uit messing - veren uit roestvrij staal*  
*Gemonteerd met regelbare lange sproeikop (volle straal => spray).*  
*Andere mogelijkheden, zie hoofdstuk toebehoren*

**06911 115 SPRAYFlxx aceton** 1 A **117,00**

Recommandé pour usage avec acétone, hydrocarbures, solvants anti-silicone, et alcools  
Diffuseur en laiton - ressorts en acier inoxydable  
Monté avec tête à jet plat en faisceau 110° (à 2.5 bar)  
Autres possibilités, voir chapitre «accessoires»  
*Aanbevolen voor gebruik met aceton, anti-siliconen oplosmiddelen, alcoholen*  
*Sproeier uit messing - veren uit roestvrij staal*  
*Gemonteerd met sproeikop vlakstraal 110° (aan 2.5 bar)*  
*Andere mogelijkheden, zie hoofdstuk toebehoren*

**06912 015 SPRAYFlxx classic** 1 A **32,00**

Recommandé pour utilisation avec huiles minérales à faible viscosité  
Diffuseur en laiton - ressorts en acier inoxydable  
Monté avec tête à jet plat en faisceau 110° (à 2.5 bar)  
Autres possibilités, voir chapitre «accessoires»  
*Aanbevolen voor gebruik met lage viscositeit minerale oliën*  
*Sproeier uit messing - veren uit roestvrij staal*  
*Gemonteerd met sproeikop vlakstraal 110° (aan 2.5 bar)*  
*Andere mogelijkheden, zie hoofdstuk toebehoren*

**06913 015 SPRAYFlxx acid** 1 A **34,50**

Recommandé pour utilisation avec acides dilués (1<PH>7)  
Diffuseur et ressorts en acier inoxydable  
Monté avec buse à jet plat, faisceau 110° à 2.5 bar  
Autres possibilités, voir chapitre «accessoires»  
*Aanbevolen voor gebruik met verdunde zuren (1<PH>7)*  
*Sproeier en veren uit roestvrij staal*  
*Gemonteerd met sproeikop vlakstraal 110° (aan 2.5 bar)*  
*Andere mogelijkheden, zie hoofdstuk toebehoren*

**06914 015 SPRAYFlxx alkali** 1 A **34,50**

Recommandé pour utilisation avec des détergents alcalins (7<PH>14)  
Diffuseur et ressorts en acier inoxydable  
Monté avec buse à jet plat, faisceau 110° à 2.5 bar  
Autres possibilités, voir chapitre «accessoires»  
*Aanbevolen voor gebruik met alkalische detergenten (7<PH>14)*  
*Gemonteerd met sproeikop vlakstraal 110° (aan 2.5 bar)*  
*Sproeier en veren uit roestvrij staal*  
*Andere mogelijkheden, zie hoofdstuk toebehoren*

**06915 015 SPRAYFlxx garden** 1 A **31,00**

Recommandé pour utilisation avec herbicides et pesticides  
Monté avec buse réglable (jet plein => vaporisation)  
Diffuseur et ressorts en acier inoxydable  
Autres possibilités, voir chapitre «accessoires»  
*Aanbevolen voor gebruik met herbiciden en pesticiden*  
*Gemonteerd met regelbare lange sproeikop (volle straal => spray)*  
*Sproeier en veren uit roestvrij staal*  
*Andere mogelijkheden, zie hoofdstuk toebehoren*



## JEUX D'EMBOUTS & ACCESSOIRES

## MONDSTUKKENSETS & TOEBEHOREN

Ref.	Cap.	V.E.	Code	€
<b>80687</b>	SPRAYFlxx solvent	1	A	<b>12,70</b>
Embout en polyamide à jet plat en faisceau 110° Embout en laiton à jet réglable et orientable <i>Mondstuk uit PA met vlakstraal 110°</i> <i>Regelbaar en zwenkbaar mondstuk in messing</i>				
<b>80688</b>	SPRAYFlxx classic	1	A	<b>12,70</b>
Buse en polyamide à jet réglable Embout en laiton à jet réglable et orientable <i>Regelbaar lang mondstuk in polyamide</i> <i>Regelbaar en zwenkbaar mondstuk in messing</i>				
<b>80689</b>	SPRAYFlxx acid	1	A	<b>15,10</b>
Buse en polyamide à jet réglable Embout en acier inoxydable: à jet réglable et orientable <i>Regelbaar lang mondstuk in polyamide</i> <i>Regelbaar en zwenkbaar mondstuk in roestvrij staal (VA)</i>				
<b>80690</b>	SPRAYFlxx alkali	1	A	<b>15,10</b>
Buse en polyamide à jet réglable Embout à mousse orientable, en acier inoxydable Embout en acier inoxydable: à jet réglable et orientable <i>Regelbaar lang mondstuk in polyamide</i> <i>Schuimmondstuk in roestvrij staal (VA)</i> <i>Regelbaar en zwenkbaar mondstuk in roestvrij staal (VA)</i>				
<b>80691</b>	SPRAYFlxx garden	1	A	<b>10,30</b>
Embout en polyamide à jet plat en faisceau 110° Embout en acier inoxydable : à jet réglable et orientable <i>Mondstuk uit PA met vlakstraal 110°</i> <i>Regelbaar en zwenkbaar mondstuk in roestvrij staal (VA)</i>				
<b>80692</b>	Kit de réparation/Reparatiekit	1	A	<b>12,70</b>
Pousoir d'étanchéité, joint torique, soupape anti retour <i>Afdichtstoter, O-ring, terugslagventiel</i>				



80687



80688



80689



80690



80691



80692



21 193



21 151



21 183



21 187



21 163



21 169



21 141

**NEW  
MODEL**



21 147

Ref.	Cap.	V.E.	Code	€
------	------	------	------	---

## JERRYCANS EN PLASTIQUE TRANSPARENT JERRYCANS UIT DOORZICHTIG PLASTIC

### Spécifications

- Récipient et bec d'écoulement en HDPE
- Robinet et adaptateur en polypropylène
- Tube de sortie avec purge intégrée - longueur 245 mm
- Le retournement du bouchon permet de ranger le bec dans le jerrycan.
- Robuste et insensible aux coups
- Convient pour l'alimentaire

### Omschrijving

- Reservoir en uitloop in HDPE
- Kraan en adapter in polypropyleen
- Uitloopbuis met geïntegreerd ventiel - lengte 245 mm
- Dop omdraaien om de tuit op te slaan in de jerrycan
- Robuust en slagvast
- Geschikt voor levensmiddelen

### Sans robinet - Zonder kraantje

21 151	5 L	1	A	11,50
21 193	10 L	1	A	14,50
21 197	20 L	1	A	20,00

### Avec robinet - Met kraantje

21 183	10 L	1	A	20,00
21 185	15 L	1	A	23,20
21 187	20 L	1	A	25,40

### Forme rectangulaire, sans bec verseur, avec robinet Rechthoekige vorm, zonder uitloop, met kraantje

21 163	10 L	1	A	15,90
21 167	20 L	1	A	18,90
21 169	35 L	1	A	30,00

### ECO bleu, avec bec verseur, sans robinet ECO blauw, met uitloop, zonder kraantje

21 141	5 L	1	A	11,90
21 143	10 L	1	A	14,70
21 147	20 L	1	A	21,95

### Pièces de rechange - Losse stukken

21 088	Robinet avec joint / Kraan met dichting	5,40
21 089	Bec d'écoulement avec bouchon / Uitloop met dop	6,20



21 088



21 089

Ref.	Cap.	V.E.	Code	€
------	------	------	------	---

## BIDONS

### VOORRAADKANNEN

#### En fer blanc - *Uit blik*

08 041	3 L	5	A	54,00
08 042	5 L	2	A	57,00
08 043	10 L	2	A	59,00

#### En tôle d'acier zingué - *Uit verzinkt staal*

08 052	5 L	2	A	61,00
08 053	10 L	2	A	65,00
08 054	15 L	1	A	68,00



08 042



08 054

## JERRYCANS & ACCESSOIRES

### JERRYCANS & TOEBEHOREN

#### En métal peint intérieur - extérieur

##### *Uit metaal, binnen- en buitenkant gelakt*

21 050	5 L	5	A	46,00
21 055	10 L	5	A	52,00
21 060	20 L	5	A	58,00
21 080		1	A	23,00



21 060



99 826 010

#### Bec verseur flexible - *Flexibele tuit*

99 826 010	1	A	3,10
------------	---	---	------

Joint caoutchouc pour - *Dichting in rubber voor 21 055 / 21 060*

99 826 020	1	A	3,10
------------	---	---	------

Joint caoutchouc pour - *Dichting in rubber voor 21 070 / 21 080*



21 080

#### En plastique pour hydrocarbures

• Homologation UN 3H1/Y1.0/150/D... D/BAM7310-PRES

##### *Uit kunststof voor benzine*

• Homologatie UN 3H1/Y1.0/150/D... D/BAM7310-PRES

21 131	5 L	1	A	15,00
21 133	10 L	1	A	19,50
21 137	20 L	1	A	30,00
21 127-950	20 L	1	A	39,00
21 030	5 L/2.5 L 4		A	41,00

A deux compartiments - *Tweedelig*



21 133



21 127 950

#### Broc verseur pour antifreeze

• Avec filtre et bouchon.

• Convient également pour eau et produits alimentaires.

##### *Kan voor antivries*

• Met filter en dop.

• Ook geschikt voor water en voedingsmiddelen.

21 090	11 L	5	A	32,00
--------	------	---	---	-------



21 090



21 030



09 540



10 560



10 564



10 566



10 571



10 573



10 574



10 588



10 589



10 593



10 596



10 597

Ref.	Cap.	V.E.	Code	€
------	------	------	------	---

## BURETTES

## FLESJES

**A suspensioir pour présentation sur broche.  
Met ophangbandje voor presentatie op haak.**

09 540	100 ml	10	A	3,90
--------	--------	----	---	------

Huile universelle pour lubrifier.  
Protéger les objets quotidiens dans la maison, le garage, le jardin.  
*Universele olie voor het smeren.*  
*Beschermen van alledaagse voorwerpen in huis, garage, tuin.*

10 564	80 gr	10	A	4,25
--------	-------	----	---	------

Graisse universelle sans résine ni acide. Pour la lubrification durable de filets, de charnières et protège contre la corrosion.  
*Universeel vet zonder hars noch zuren.*  
*Voor het duurzaam smeren en beschermen tegen corrosie van metaal draad en scharnieren.*

10 566	80 gr	10	A	4,25
--------	-------	----	---	------

Graisse pour un graissage continu des roulements entre -30° et +80°  
*Vet voor een continue smering van lagers, tussen -30°C en +80°C*

10 571	100 ml	10	A	4,20
--------	--------	----	---	------

Huile de coupe et de forage.  
*Snij- en boorolie.*

10 573	100 ml	10	A	5,50
--------	--------	----	---	------

Huile pour armes. Nettoie et protège efficacement, même à l'intérieur des fissures les plus fines.  
*Wapenolie. Reinigt en beschermt doeltreffend, zelfs aan de binnenzijde van fijne spleetjes.*

10 574	100 ml	10	A	4,70
--------	--------	----	---	------

Huile pour chaîne de scies. Débarrasse les chaînes de toute saleté et du film gras. Protection efficace contre la corrosion.  
*Olie voor kettingen. Verwijdert vuil en vettigheid.*  
*Beschermt doeltreffend tegen corrosie.*

10 588	50 gr	10	A	3,05
--------	-------	----	---	------

Talc extra fin, la meilleure des protections pour le caoutchouc. Lubrifiant également efficace pour les glissières de portes et de tiroirs.  
*Zeer fijne talk, de beste bescherming voor rubber.*  
*Ook voor het smeren van geleidingen in deuren en schuiven.*

10 589	50 gr	10	A	3,30
--------	-------	----	---	------

Graphite naturel finement moulu.  
*Fijn gemalen natuurgrafiet.*

10 593	100 ml	10	A	4,50
--------	--------	----	---	------

Huile adhérente pour la lubrification de machines.  
*Klevende olie voor het smeren van machines.*

10 596	100 ml	10	A	4,30
--------	--------	----	---	------

Huile spéciale pour instruments ou machines de précision.  
*Speciale olie voor precisiegereedschap en -instrumenten.*

10 597	100 ml	10	A	2,95
--------	--------	----	---	------

Huile à usage domestique. Nettoie, lubrifie, protège.  
*Olie voor huisgebruik. Reinigt, smeert en beschermt.*

10 560	80 gr	10	A	4,10
--------	-------	----	---	------

Vaseline technique.  
*Technische vaseline.*



Ref.	Cap.	V.E.	Code	€
------	------	------	------	---

## VAPORISATEURS SOUS PRESSION

### SPRAYDOZEN

**09 096** 200 ml 2 A **5,50**

Huile universelle ALLES KANN  
Universele olie ALLES KANN

**09 102** 400 ml 12 A **5,90**

Eliminateur de rouille. Elimine efficacement la rouille et les saletés. Protège de la corrosion et du gel (serrure)  
Roestverwijderaar. Voor het doeltreffend verwijderen van roest en vuil. Beschermt tegen corrosie en vorst (sloten)

**09 116** 400 ml 12 A **8,10**

Graisse universelle blanche. Pour un graissage de longue durée. Très bonne adhérence.  
Universeel vet, wit. Smering verzekerd voor langere periode. Zeer goede aanhechting.

**09 126** 500 ml 12 A **6,90**

Nettoyant pour freins. Elimine rapidement les dépôts sur les disques de frein, les patins de frein... Egalement adapté au nettoyage et dégraissage des matériaux en verre, céramique, et tous les métaux.  
Remmenreiniger. Verwijdert snel aanslag op remschijven, remblokjes... Ook voor het reinigen en ontvetten van glas, keramiek en metalen.

**09 124** 400 ml 12 A **6,60**

Huile siliconée. Imprègne et entretient les pièces en plastique et en caoutchouc. Protège les contacts électroniques de l'humidité. Effet antistatique.  
Silicoonolie. Doordrenken en onderhouden van kunststof en rubber onderdelen.



09 096

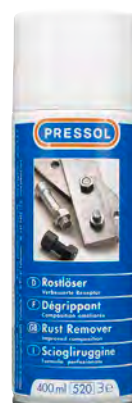

09 102



09 116



09 126



09 124



24 110



24 115



23 137



19 802  
19 804  
19 808



19 857



19 800

Ref.	Cap.	Code	€
------	------	------	---

## BAC DE VIDANGE ET DE NETTOYAGE

### UNIVERSELE OPVANGBAK

24 110	6 L	A	6,90
--------	-----	---	------

Bac solide en polyéthylène, avec rehausse pour la dépose de pièces  
*Stevige bak uit polyethyleen, met verhoog voor het deponeren van onderdelen/stukken*

24 115	7 L	A	20,50
--------	-----	---	-------

Combinaison de bac de vidange et de récipient de transport, avec rehausse pour poser et égoutter le filtre à huile.  
Qualité robuste en polyéthylène  
*Combinatie van opvangbak en transportrecipiënt, met verhoging voor het neerzetten en uitlekken van de oliefilter. Stevige kwaliteit in polyethyleen*

## FONTAINE DE NETTOYAGE

### REINIGINGSFONTEIN

- Bac avec tamis en tôle zinguée
- Raccords prévus pour montage sur fût de 200 L.
- Pompe électrique auto-amorçante avec protection thermique
- *Bak met zeef in gegalvaniseerd plaatwerk*
- *Koppelingen voor montage op vat 200 L zijn voorzien*
- *Elektrische zelfaanzuigende pomp met thermische beveiliging*

23 137	800 x 550 x 300 mm	D	928,00
--------	--------------------	---	--------

## BACS DE RETENTION / OPVANGBAKKEN

Construction solide en tôle épaisse 3.5 mm avec grille galvanisée

*Stevige constructie in 3.5 mm dik plaatijzer met gegalvaniseerd rooster*

19 802	1200 x 800 x 385 mm	D	376,00
--------	---------------------	---	--------

Pour 2 fûts de 200 L - *Voor 2 vaten 200 L*

19 804	2680 x 850 x 236 mm	D	566,00
--------	---------------------	---	--------

Pour 4 fûts de 200 L - *Voor 4 vaten 200 L*

19 808	1200 x 1200 x 340 mm	D	528,00
--------	----------------------	---	--------

Pour 4 fûts de 200 L - *Voor 4 vaten 200 L*

19 857	1500 x 750 x 260 mm	D	465,00
--------	---------------------	---	--------

Bac de rétention mobile pour utilisation sous les camions, les autocars,... Contenance 95 L

*Mobiele opvangbak voor gebruik bij vrachtwagens, bussen, Inhoud 95 L*

## SYSTEME DE RÉCUPÉRATION

### OLIERECUPERATIESYSTEEM

Système stationnaire pour le transvasement des huiles de vidange vers la station de récupération

- Pompe à huile pneumatique 5:1
- Flexible 2 mètres avec filtre et coupleur hydraulique
- Livré avec support mural et accessoires pour montage
- *Stationair systeem voor het overhevelen van gebruikte olie naar het recuperatiestation*
- *Pneumatische oliepompe 5:1*
- *Flexibel van 2 meter met filter en hydraulische koppeling*
- *Geleverd met muursteun en montagebehoren*

19 800	1340 x 850 x 340 mm	D	510,00
--------	---------------------	---	--------

Ref.	Cap.	V.E.	Code	€
------	------	------	------	---

## GRAISSE POUR POMPES

### SMEERMIDDELEN VOOR VETPOMPEN

<b>12 501</b>	1 kg	1	A	<b>18,50</b>
---------------	------	---	---	--------------

Grasse universelle NLGI 2 (- 30°C jusque + 120°C)  
Universeel vet NLGI 2 (-30°C tot + 120°C)

<b>12 511</b>	400 gr	20	A	<b>6,10</b>
---------------	--------	----	---	-------------

Grasse universelle NLGI 2 (- 30°C jusque + 120°C)  
Universeel vet NLGI 2 (- 30°C tot + 120°C)

<b>12 507</b>	400 gr	20	A	<b>6,50</b>
---------------	--------	----	---	-------------

Grasse grahitée NLGI 2 (- 30°C jusque + 120°C)  
Universeel vet met grafiet NLGI 2 (- 30°C tot + 120°C)

<b>12 516</b>	400 gr	20	A	<b>9,10</b>
---------------	--------	----	---	-------------

Grasse haute température NLGI 2 (- 35°C jusque + 150°C)  
Hoge temperatuurvet NLGI 2 (- 35°C tot + 150°C)

<b>12 518</b>	400 gr	20	A	<b>10,80</b>
---------------	--------	----	---	--------------

Grasse au silicium  
Vet met silicium

<b>12 524</b>	500 gr	30	A	<b>11,90</b>
---------------	--------	----	---	--------------

Cartouche à visser - Usage rapide et propre  
Etanchéité: DIN ISO 51807/T1, 1-90  
Protection contre la corrosion: DIN 51802, degré de corrosion 0  
Schroefpatroon - Snel en proper in gebruik  
Waterdichtheid: DIN ISO 51807/T1, 1-90  
Bescherming tegen corrosie: DIN 51802, corrosiegraad 0

## ASSORTIMENTS DE JOINTS

### AFDICHTINGSRINGEN-ASSORTIMENT

<b>73 005</b>	1	A	<b>202,00</b>
---------------	---	---	---------------

540 joints en cuivre en 30 dimensions Ø 4-30 mm  
Température d'utilisation: -150°C jusque +300°C - Pression: jusque 160 bar  
540 koperen dichttringen in 30 afmetingen: Ø 4-30 mm  
Gebruikstemperatuur: -150°C tot +300°C - Druk: Tot 160 bar.

<b>73 080</b>	1	A	<b>103,00</b>
---------------	---	---	---------------

278 joints en caoutchouc en 10 dimensions: Ø 4-33 mm  
Température d'utilisation: -10°C jusque +100°C - Pression: jusque 10 bar  
278 rubber dichtringen in 10 afmetingen: Ø 4-33 mm  
Gebruikstemperatuur: -10°C tot +100°C - Druk: Tot 10 bar

<b>73 077</b>	1	A	<b>104,00</b>
---------------	---	---	---------------

210 joints toriques Perbunan en 18 dimensions: 3" x 0.7"  
12.34" x 1.39" - Température d'utilisation: -40°C jusque +135°C  
Pression: jusque 70 bar  
210 O-ringen Perbunan in 18 afmetingen: 3" x 0.7"  
12.34" x 1.39" - Gebruikstemperatuur: -40°C tot +135°C  
Druk: Tot 70 bar

<b>73 089</b>	1	A	<b>154,00</b>
---------------	---	---	---------------

425 joints toriques Perbunan en 30 dimensions: 3 x 1.5 - 30 x 3 mm  
Température d'utilisation: -40°C jusque +135°C - Pression: jusque 70 bar  
425 O-ringen Perbunan in 30 afmetingen: 3 x 1.5 - 30 x 3 mm  
Gebruikstemperatuur: -40°C tot +135°C - Druk: Tot 70 bar

## TEFLON TAPE 12 X 0,1 MM

<b>20 178</b>	12 mètres/12 meter	1 A	<b>2,10</b>
---------------	--------------------	-----	-------------



12 501



12 507



12 511



12 516



12 524



73 005



73 080



73 089



73 077



20 178



Ref.	Cap.	V.E.	Code	€
------	------	------	------	---

### easyFILL 400

#### Spécifications

- Pompe à graisse fonctionnant sans mécanisme à ressort, le piston suiveur avançant dans la cartouche par le vide créé dans la tête de pompe
- Pression de refoulement: 400 bar
- Course variable: la pompe peut aussi être utilisée avec des mouvements courts du levier
- Poignée ergonomique antidérapante
- Très bonne transmission de puissance
- Fonctionne avec toutes les cartouches de 400gr répondant à la norme DIN 1284

#### Omschrijving

- Vetpomp die zonder veermechanisme werkt. Door het vacuüm in de vetspuitkop beweegt de zuiger zelfstandig omhoog in de cartridge
- Druk: 400 bar
- Variabele overbrenging: de pomp kan worden gebruikt ook met minimale beweging van de hefboom
- Ergonomische anti-slip handgreep
- Zeer goede krachtoverbrenging
- Voor iedere vetcartidge 400gr volgens DIN 1284

#### Emballage: boîte carton avec accessoires

#### Verpakking: kartonnen doos met toebehoren

**14 600 001** 400cc M 10 x 1 1 A **45,00**  
 Accessoires: flexible HP 11 x 300mm / agrafe à 4 mors / piston suiveur 10 pcs.  
 Toebehoren: slang HD 11 x 300mm / mondstuk 4 bekken / vetvolgzuiver 10 stuks.

**14 601 001** 400cc G1/8" 1 A **45,00**  
 Accessoires: flexible HP 11 x 300mm / agrafe à 4 mors / piston suiveur 10 pcs.  
 Toebehoren: slang HD 11 x 300mm / mondstuk 4 bekken / vetvolgzuiver 10 stuk.

### easyFILL 400 ONE

- Pour le graissage à une main. Choix aisé du mode de graissage sur la poignée en «haut débit» ou «haute pression»
- Voor het smeren met één hand. Gemakkelijke keuze van de smeringsmethode op het handvat «hoge stroom» of «hoge druk»

**14 700 002** 400cc M 10 x 1 1 A **60,00**  
 Accessoires: rigide 150mm / agrafe à 4 mors / piston suiveur 10 pcs.  
 Toebehoren: rechte pijp / mondstuk 4 bekken / vetvolgzuiver 10 stuks.

#### Accessoires - Toebehoren

**14 900** piston suiveur / vervolgzuiver 10 A **0,90**  
**12 305** raccord de remplissage / vuladapter 1 A **20,00**

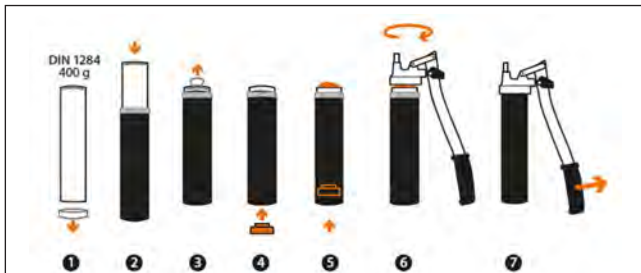

#### Comment utiliser ma pompe easyFILL

1. Retirer le couvercle de la cartouche
2. Positionner la cartouche dans le tube de pompe à graisse
3. Retirer l'opercule de la cartouche
4. Introduire le piston plastique dans la partie inférieure de la cartouche
5. Exercer une pression sur le piston plastique pour générer un surplus de graisse sur l'avant de la cartouche
6. Visser l'ensemble fût-cartouche sur la tête de pompe
7. Actionner lentement la pompe

#### Hoe gebruik ik mijn easyFILL pomp

1. Neem de dop van de cartridge
2. Plaats de zuiger aan de onderkant van de cartridge
3. Open de pull-off sluiting
4. Plaats de zuiger van onderen in de cartridge
5. Druk de zuiger licht aan tot overtollig vet (pull-off side) ontstaat
6. Draai vetpistoolbuis met cartridge in de spuitkop
7. Pomp de vetspuit langzaam op



14 700 002



14 600 001



12 305

## PRELxx PRO

### Spécifications

- Permet l'utilisation de graisse de haute viscosité jusqu'au grade NLGI 3
- Piston de pompe, cylindre et joint torique, usinés avec une précision de 6 µ (pas de graissage fictif)
- Valve de remplissage et soupape de purge, séparées sur la tête de pompe
- Dans le cas d'une contre-pression importante (ex. point de graissage encrassé), le point de graissage peut être débloqué par un mouvement court avec une pression minimale
- Levier, crochet, cliquet d'arrêt, en acier zingué. Tête de pompe en zin moulé
- Raccordement: M 10x1 G 1/8"
- Valve de remplissage et valve de purge: M 10x1
- Diamètre de piston: 9 mm
- Remplissage: cartouche de graisse 400g, appareil de remplissage, ou graisse en vrac.
- Volume distribué par coup: 1,6 cm<sup>3</sup> avec une densité de 0,92 kg/dm<sup>3</sup>
- Pression de refoulement: 600 bars
- Pression d'éclatement du système: 900 bars
- Pression d'éclatement de la tête de pompe: 1200 bars
- Dimensions: 395 x 140 x 66 mm
- Poids: 1,28kg
- En version standard, livré en couleur noire avec flexible HP 11x300mm, rigide coudé 150 mm et 2 agrafes à 4 mors en boîte carton. Disponible sur demande dans les couleurs: bleu, vert, jaune, rouge, silver, zingué, avec ou sans accessoires

### Omschrijving

- Voor gebruik van vet met hoge viscositeit tot graad NLGI 3.
- Zuiger, cilinder en O-ring, bewerkt met nauwkeurigheid van 6 µ (geedummy smering)
- Vulnippel en ontluchtingsklep staan los van elkaar op de kop van de pomp
- In het geval van een grote tegendruk (bijv. vervuild smeerpunt), kan het smeerpunt ontgrendeld worden met een korte beweging en minimale druk
- Hendel, haak, vergrendelingspal en deksel van gegalvaniseerd staal.
- Pomp kop van zinkspuitwerk
- Aansluiting: M 10x1 G 1/8"
- Vulklep en luchtklep: M 10x1
- Zuiger diameter: 9mm
- Vulling: 400g vetpatroon, vulapparaat of vet in bulk
- Volume per slag: 1,6 cm<sup>3</sup> met een dichtheid van 0,92 kg / dm<sup>3</sup>
- Druk: 600 bar
- Barstdruk van het systeem: 900 bar
- barst druk van de pomp kop: 1.200 bars
- Afmetingen: 395 x 140 x 66 mm
- Gewicht: 1,28kg
- In standaard versie zwart gelakt, geleverd met flexibel HD 11x300 mm, gebogen pijp 150 mm, 2 mondstukken 4-bekken in kartonnen doos. Op aanvraag beschikbaar in de volgende kleuren: blauw, groen, geel, rood, zilver, zink, met of zonder toebehoren

### Emballage: boîte carton avec accessoires

#### Verpakking: kartonnen doos met toebehoren

14 221 311	500cc M 10x1	1	A	64,00
14 222 312	500cc G 1/8"	1	A	69,00

### Emballage: display-box / Verpakking: display-box

14 273 311	500cc M 10x1	1	A	61,00
------------	--------------	---	---	-------

Accessoires: flexible HP 11 x 300 mm + agrafe à 4 mors  
 Toebehoren : flexibel 11 x 300 mm + mondstuk 4 bekken

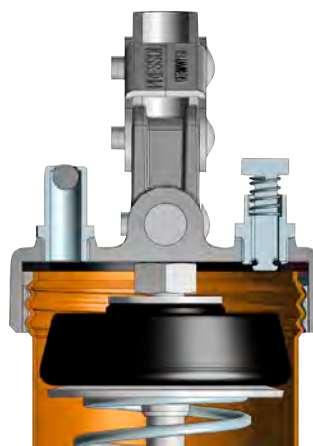



12 676



12 678



12 676 040



12 695



12 636



12 679



12 698



12 686



12 630

Ref. Cap. Code €

**POMPES A LEVIER**

**SCHAARVETOMPEN**

**Série ELITE K9**

- Pour graisses jusque NLGI 2
- Tête amovible en zinc coulé sous pression
- Modèle très robuste (paroi du cylindre 1.5 mm) à débit variable
- Etanchéité garantie par joint torique et clapet à bille
- Toutes les parties métalliques sont zinguées

**Reeks ELITE K9**

- Voor vet tot NLGI 2
- Afneembare kop uit onder druk gegoten zink. Zeer stevig model (dikte cilinderwand 1.5 mm) met variabel debiet
- Gegarandeerd waterdicht door o-ring en kogelklep
- Alle metalen onderdelen zijn verzinkt

**12 676** 500 cc M 10x1, G 1/8" A **71,00**  
 Sans accessoires - Zonder toebehoren

**12 676 040** 500 cc G 1/8 A **93,00**  
 Avec flexible HP 11 x 300 mm - Rigide 150 mm - 2 agrafes 4 mors  
 Met flexibel HD 11 x 300 mm - Vaste tuit - 2 mondstukken 4 beks

**12 678** 750 cc M 10x1, G 1/8" A **83,50**  
 Sans accessoires - Zonder toebehoren

**Série INDUSTRIE**

- Pour graisses jusque NLGI 2
- Modèle très robuste (paroi du cylindre 1.5 mm) à débit variable
- Etanchéité garantie par joint torique et clapet à bille

**Reeks INDUSTRIE**

- Voor vet tot NLGI 2
- Zeer stevig model (cilinderwand 1.5 mm) met variabel debiet
- Gegarandeerd waterdicht door o-ring en kogelklep

**12 695** 500 cc M 10x1 A **39,00**  
 Sans accessoires - Zonder toebehoren

**12 636** 500 cc M 10x1 A **30,00**  
 Sans accessoires - Zonder toebehoren

**12 679** 500 cc M 10x1 A **55,00**  
 Livré avec flexible 11 x 300 mm et agrafe 4 mors  
 Geleverd met flexibel 11 x 300 mm en mondstuk 4 bekken

**12 698** 500 cc M 10x1 A **62,00**  
 Avec flexible HP 11 x 300 mm, rigide 150 mm, 2 agrafes 4 mors  
 Met flexibel HD 11 x 300 mm, vaste tuit 150 mm, 2 mondstukken 4 beks

**12 698 125** 500 cc G 1/8 A **62,00**  
 Avec flexible HP 11 x 300 mm, rigide 150 mm, 2 agrafes 4 mors  
 Met flexibel HD 11 x 300 mm, vaste tuit 150 mm, 2 mondstukken 4 beks

**12 686 780** 1000 cc M 10x1 A **55,00**  
 Sans accessoires - Zonder toebehoren

**Série STANDARD - Emballage: POLYBAG**

- Pour graisses jusque NLGI 2
- Reeks STANDAARD - Verpakking: POLYBAG**
- Voor vet tot NLGI 2

**12 630** 500 cc M 10x1 A **30,00**  
 Livré avec flexible 8 x 300 mm, agrafe 4 mors  
 Geleverd met flexibel 8 x 300 mm, mondstuk 4 bekken

**12 630 125** 500 cc G 1/8 A **30,00**  
 Livré avec flexible 8 x 300 mm, agrafe 4 mors  
 Geleverd met flexibel 8 x 300 mm, mondstuk 4 bekken

Ref.	Cap.	Code	€
------	------	------	---

## POMPES A LEVIER

### SCHAARVETOMPEN

Série STANDARD - Emballage: Boîte carton

• Pour graisses jusque NLGI 2

Reeks STANDAARD - Verpakking: Kartonnen doos

• Voor vet tot NLGI 2

**12 633 950** 500 cc M 10x1 A **38,00**  
Livré avec flexible 8 x 300 mm, agrafe et valve de remplissage Geleverd met flexibel 8 x 300 mm en mondstuk 4 bekken en vulnippel

**12 633 125** 500 cc G 1/8 A **38,00**  
Livré avec flexible 8 x 300 mm et agrafe 4 mors Geleverd met flexibel 8 x 300 mm en mondstuk 4 bekken

**12 634 950** 500 cc M 10x1 A **35,00**  
Livré avec rigide coudé 150 mm et agrafe 4 mors et valve de remplissage Geleverd met gebogen pijp en mondstuk 4 bekken en vulnippel

**12 634 125** 500 cc G 1/8 A **35,00**  
Livré avec rigide coudé 150 mm et agrafe 4 mors et valve de remplissage Geleverd met gebogen pijp en mondstuk 4 bekken en vulnippel

## POMPES A GRAISSE A UNE MAIN

### EÉNHAND VETPOMPEN

• Pour graisses jusque NLGI 2

• Alimentation par appareil de remplissage ou graisse en vrac

• Pression de décharge: 260 bar

• Voor vet tot NLGI 2

• Vullen met vetvulapparaat of los vet - Ontladingsdruk: 260 bar

**12 226** 125 cc M 10x1 A **37,00**  
Livré avec rigide droit 150 mm et agrafe 4 mors Geleverd met rechte pijp 150 mm en mondstuk 4 bekken

**12 276** 125 cc G 1/8 A **37,00**  
Livré avec rigide droit 150 mm et agrafe 4 mors Geleverd met rechte pijp 150 mm en mondstuk 4 bekken

**12 250** 500 cc M 10x1 A **46,00**  
Livré avec rigide droit 150 mm et agrafe 4 mors Geleverd met rechte pijp 150 mm en mondstuk 4 bekken

**12 254** 500 cc M 10x1 A **69,00**  
Livré avec rigide droit 150 mm, flexible HP 11 x 300 mm et 2 agrafes Geleverd met rechte pijp 150 mm, flexibel HD 11 x 300 mm en 2 mondstukken

**12 274** 500 cc G 1/8 A **69,00**  
Livré avec rigide droit 150 mm, flexible HP 11 x 300 mm et 2 agrafes Geleverd met rechte pijp 150 mm, flexibel HD 11 x 300 mm en 2 mondstukken

## PISTOLETS DE GRAISSAGE PNEUMATIQUES

### PNEUMATISCHE VETPISTOLEN

• Pour graisses jusque NLGI 2

• Remplissage: par cartouche 400gr ou graisse en vrac

• Voor vet tot NLGI 2

• Vullen met vetpatroon 400gr of los vet

Alimentation au coup par coup - Slag per slag vetaanvoer

**18 072** 500 cc M 10x1 D **65,00**  
Livré avec flexible HP 11 x 300 mm et agrafe, en boîte carton Geleverd met flexibel HD 11 x 300 mm en mondstuk, in kartonnen doos

**18 074 combi** 500 cc M 10x1 D **71,50**  
Kit comprenant: tête de pompe pour graissage manuel, rigide coudé 150 mm et flexible HP 8 x 300 mm - 2 agrafes à 4 mors Ombouwset met: vetpompkop voor handbediening. Gebogen spuit 150 mm en flexibel HD 8 x 300 mm - 2 mondstukken 4 bekken

Graissage en continu - Continue smering

**18 073** 500 cc M 10x1 D **95,00**  
Livré avec rigide coudé 150 mm et agrafe, en boîte carton Geleverd met gebogen spuit 150 mm en mondstuk, in kartonnedoos



12 633 950

12 634



12 226

12 250



12 254

18 072



18 073

18 074



18 051



12 649



12 649



12 524

Ref.	Cap.	V.E.	Code	€
------	------	------	------	---

## PISTOLET DE GRAISSAGE SUR BATTERIE AKKU-VETPISTOOL

- Moteur électrique alimenté par batterie 20V 20 A pour un débit continu.  
Débit 150gr/min
- Remplissage par cartouche 400gr ou graisse en en vrac.
- Pression d'utilisation max. 400 bar.
- Eclairage de la zone de lubrification par lampe LED
- Livré en coffret contenant flexible de distribution HP avec ressort antiflexion 11 x 1.000 mm, agrafe de précision, 2 batteries lithium-ion 20V/2.0 A, chargeur 230V.
- *Continu vetafgifte door een accu aangedreven elektrische motor 20V.*  
*Doorvoercapaciteit 150gr/min.*
- *Vulmogelijkheden: 400gr vetcartouche of los vet.*
- *Bedrijfsdruk max. 400 bar.*
- *LED lampje op de vetspuitkop.*
- *Geleverd in koffer met 2 lithium-ion 20V 2 A, hogedruk vetdoorvoerslang met knikbeschermingsveer 11 x 1000mm, precisimondstuk, accu-oplader.*

18 051		D	380,00
--------	--	---	--------

### Accessoires - Toebehoren

18 051 100	Batterie / Batterij 20V 2.0 A	D	87,00
18 051 101	Batterie / Batterij 20V 4.0 A	D	92,00
18 051 200	Chargeur 230V / Lader 230V	D	87,00
18 042	Flexible HP 11 x 1000 mm	D	10,80
18 042	Slang HD 11 x 1000 mm	D	10,80

## AGRAFE RAPIDE - G-COUPLER G-COUPLER - MONDSTUK

- Agrafe à 4 mors en acier trempé se fixant facilement sur tous types de graisseurs hydrauliques.
- Positionnement par levier, fixation sûre et étanche.
- *Mondstuk met 4 geharde bekken, eenvoudig te bevestigen op alle types hydraulische smeernippels.*
- *Positionering door hendel, veilige en hermetische bevestiging*

12 649 M 10x1	A	41,00
12 649 125 G 1/8	A	41,00

## CARTOUCHE DE GRAISSE 500G A VISSER NLGI 2 SCHROEFVETPATROON 500G NLGI 2

- Usage rapide et propre
- Etanchéité: DIN ISO 51807/T1, 1-90
- Protection contre la corrosion: DIN 51802, degré de corrosion 0
- *Snel en proper in gebruik*
- *Waterdichtheid: DIN ISO 51807/T1, 1-90*
- *Bescherming tegen corrosie: DIN 51802, corrosiegraad 0*

12 524	A	11,90
--------	---	-------



## POMPE DE GRAISSAGE A 2 MAINS

### TWEEHAND VETPOMP

- Pour utilisation avec cartouche à visser 500g NLGI 2
- Livré avec flexible HP 11 x 300 mm et agrafe à 4 mors
- Principe de fonctionnement par vide d'air
- Volume de graisse par course: 2,1g - Pression maximale: 400 bar
- *Te gebruiken met vijsdraad patroon 500g NLGI 2*
- *Geleverd met HD flexibel 11 x 300 mm en mondstuk 4 beks*
- *Werking door vacuümprincipe*
- *Volume vet per slag: 2,1g - Maximale druk: 400 bar*

12 851	500 CC m 10 x 1	1	A	59,00
12 524	Cartouche de graisse 500g	30	A	11,90
12 524	Vetpatroon 500g	30	A	11,90



12 851

## PISTOLET DE GRAISSAGE AVEC ACCESSOIRES

### VETSPUIT MET TOEBEHOREN

- Permet d'utiliser des graisses jusque NLGI 2
- Volume distribué par coup: 0.8 cm<sup>3</sup>
- Pression de refoulement: 600 bars
- Pression d'éclatement du système: 850 bars
- Tête de pompe en zinc moulé
- Livré avec agrafe à 4 mors (12631) et flexible HP 11 x 300 mm (12655) et adaptateur pour cartouche 500g à visser (12310)
- *Te gebruiken met vet tot NLGI 2*
- *Volume vet per slag: 0,8 cm<sup>3</sup>*
- *Afvoerdruk: 600 bar*
- *Barstdruk van het systeem: 850 bar*
- *Pompkop in gegoten zink*
- *Wordt geleverd met 4-beks mondstuk (12631) en flexibel HD 11 x 300 mm (12655) en adapter voor schroefvetpatroon 500g (12310)*

12 845	M 10 x 1	1	A	59,00
12 524	Cartouche de graisse 500g	30	A	11,90
12 524	Vetpatroon 500g	30	A	11,90



12 845



12 845

## POMPES A POUSSER POUR GRAISSE

### STOOTPERSJES VOOR VET

- Corps en plastique - Lichaam uit kunststof

Avec agrafe pointue pour graisseurs concaves (type D)

*Met spitsmondstuk voor holle nippels (type D)*

12 321	65 ml	-	A	10,95
12 322	150 ml	-	A	12,50

Avec agrafe pour graisseurs hydrauliques (H) ou ronds (K)

*Met mondstuk voor hydraulische-(H) of ronde nippels (K)*

12 331	65 ml	-	A	11,50
12 332	150 ml	-	A	13,00

## POMPES A POUSSER POUR GRAISSE ET HUILE

### STOOTPERSJES VOOR VET EN OLIE

- Corps en acier zingué - Lichaam uit verzinkt staal

Kit avec deux agrafes, pour graisseurs de type H, K et D

*Set met 2 mondstukken voor nippels type H, K, en D*

12 362	80 ml	-	A	17,80
12 363	150 ml	-	A	20,90
12 365	300 ml	-	A	23,50

12 321

12 322

12 331

12 332

12 362

12 363

12 365





12 631



12 642



12 643  
12 743



12 626



12 061



12 062  
12 062-125



12 063 12 013



12 002  
12 072



12 013  
12 023



12 072 12 003



12 003  
12 073



12 035  
12 035 805



12 006 125

Ref.	Cap.	V.E.	Code	€
------	------	------	------	---

**Agrafes pour graisseurs hydrauliques (H)**

**Mondstukken voor hydraulische nippels (H)**

12 631	Ø 15 mm M 10x1 F	10	A	4,35
A 4 mors cémentés - 4 bekken gehard				
12 731	Ø 15 mm G 1/8 F	10	A	4,35
A 4 mors cémentés - 4 bekken gehard				
12 642	Ø 15 mm M 10x1 F	10	A	6,40
A 4 mors cémentés et clapet anti-retour - 4 bekken gehard en terugslagklep				
12 643	Ø 15 mm M 10x1 F	10	A	5,50
A 4 mors rectifiés - 4 bekken geslepen				
12 743	Ø 15 mm G 1/8 F	10	A	5,50
A 4 mors rectifiés - 4 bekken geslepen				
12 626	Ø 13 mm M 10x1 F	10	A	4,50
Pour accès difficiles - A 4 mors rectifiées Voor moeilijk te bereiken plaatsen - 4 bekken gedraaid				

**Agrafes pour graisseurs à tête plate (M & T)**

**Mondstukken voor vlakke smeernippels (M & T)**

12 061	16 mm M 10x1 F	1	A	9,20
Agrafe à pousser - Duw type				
12 061-125	16 mm G 1/8 F	1	A	9,20
Agrafe à pousser - Duw type				
12 062	16 mm M 10x1 F	1	A	7,90
Agrafe à tirer - Trek type				
12 062-125	16 mm G 1/8 F	1	A	7,90
Agrafe à tirer - Trek type				
12 063	22 mm M 10x1 F	1	A	17,60
Agrafe à tirer - Trek type				
12 063-125	22 mm G 1/8 F	1	A	17,60
Agrafe à tirer - Trek type				

**Agrafes pour graisseur baïonnette**

**Mondstukken voor bajonetnippels**

12 013	20 mm M 10x1 F	1	A	25,60
Pour / Voor Ø 9.9 mm				
12 023	20 mm G 1/8 F	1	A	25,60
Pour tête Ø 9.9 mm - Voor kop Ø 9.9 mm				

**Agrafes pour graisseurs hydrauliques et à tête ronde (H & B)**

**Mondstukken voor hydraulische- en ronde nippels (H & B)**

12 002	12 mm M 10X1 F	1	A	1,75
12 072	12 mm G 1/8 F	1	A	1,75

**Agrafes pour graisseurs concaves (D)**

**Mondstukken voor holle nippels (D)**

12 003	12 mm M 10x1 F	1	A	1,50
12 073	12 mm G 1/8 F	1	A	1,50

**Raccords rapides pour agrafes hydrauliques**

**Snelkoppelingen voor hydraulische mondstukken**

12 006	18 mm M 10x1 F	1	A	12,00
12 006-125	18 mm G 1/8 F	1	A	12,00

**Equerre 90° - Winkel 90°**

12 035	M 10x1 F - M 10x1 M	1	A	4,80
12 035 805	G 1/8 F - G 1/8 M	1	A	4,80

Ref.	Cap.	V.E.	Code	€
------	------	------	------	---

### Valves de remplissage pour tête de pompe

#### Vulnippel voor vetpompkop

12 669	Ø 12.3 mm M 10x1	1	A	3,75
12 670	Ø 9 mm M 10x1	1	A	1,90

### Raccords tournant 360°

#### Draaiende verbinding 360°

18 080 950	M 10x1 M - M 10x1 F	1	D	13,80
18 080	G 1/8 M - G 1/8 F	1	D	12,60
18 081	G 1/8 M - G 1/4 F	1	D	20,10

### Adaptateurs - Adapters

12 016	G 1/8 F - M 10x1 M	1	A	2,30
12 086	G 1/8 M - M 10x1 F	1	A	2,30

### Manchons de connection - Verbindingsstuk

18 016	M 10x1 F - M 10x1 F	1	D	3,00
18 017	G 1/8 F - G 1/8 F	1	D	2,40

### Becs rigides - Smitpijpen

12 435	M 10x1	1	A	1,80
150 mm droit/recht				
12 475	G 1/8	1	A	1,80
150 mm droit/recht				
12 635	M 10x1	1	A	1,95
150 mm coudé/gebogen				
12 735	G 1/8	1	A	1,95
150 mm coudé/gebogen				

### Flexibles Haute pression - Pression d'éclatement 900 bar.

#### Hoge druk slangen - Barstdruk 900 bar.

12 656	M 10x1	1	A	6,60
Ø 8 mm L 300 mm				
12 756	G 1/8	1	A	6,60
Ø 8 mm L 300 mm				
12 666	M 10x1	1	A	8,70
Ø 8 mm L 500 mm				
12 766	G 1/8	1	A	8,70
Ø 8 mm L 500 mm				
12 655	M 10x1	1	A	9,90
Ø 11 mm L 300 mm				
12 755	G 1/8	1	A	9,90
Ø 11 mm L 300 mm				
12 665	M 10x1	1	A	13,80
Ø 11 mm L 500 mm				
12 765	G 1/8	1	A	13,80
Ø 11 mm L 500 mm				

### Jeu d'accessoires M 10x1 en coffret

#### Set toebehoren M 10x1 in koffertje

17 020		1	A	144,00
--------	--	---	---	--------

#### Contenu / Inhoud

2 x 12 631 - 1 x 12 002 - 1 x 12 003 - 1 x 12 004  
 1 x 12 655 - 3 x 12 635 - 1 x 12 435 - 1 x 12 035  
 1 x 12 006 - 1 x 12 086 - 3 x 15 007 - 3 x 15 009  
 3 x 15 013 - 3 x 15 037 - 3 x 15 107 - 3 x 15 109



17 020



12 712



12 857  
12 859  
12 855  
12 861



12 152



12 110



16 400



16 402



16 403



16 404

Ref.	Cap.	V.E.	Code	€
------	------	------	------	---

**Pompe à graisse à levier**

• M10 x 1 - Avec flexible, agrafe, valve de remplissage et rigide coudé

**Schaarvetpomp**

• M10 x 1 - Met flexibel, gebogen pijp, mondstuk en vulnippel

12 712	500 cc	1	A	37,50
--------	--------	---	---	-------

**Flexibles suivant din 1283**

**Slangen volgens din 1283**

12 857	M10 x 1	10	A	7,00
--------	---------	----	---	------

Ø 8 - L 300 mm

12 859	M10 x 1	10	A	9,30
--------	---------	----	---	------

Ø 8 - L 500 mm

12 855	M10 x 1	10	A	10,70
--------	---------	----	---	-------

Ø 11 - L 300 mm

12 861	M10 x 1	10	A	14,80
--------	---------	----	---	-------

Ø 11 - L 500 mm

**Agrafes pour graisseurs hydrauliques**

**Mondstukken voor hydraulische nippels**

12 152	Ø 15 mm M 10x1	10	A	4,60
--------	----------------	----	---	------

A 4 mors cimentés  
4 bekken gehard

12 150	Ø 13 mm M 10x1	10	A	4,70
--------	----------------	----	---	------

Pour accès difficiles.  
A 4 mors cimentés  
Voor moeilijk te bereiken plaatsen  
4 bekken gehard

12 151	Ø 13 mm G 1/8	10	A	4,70
--------	---------------	----	---	------

Pour accès difficiles.  
A 4 mors cimentés  
Voor moeilijk te bereiken plaatsen  
4 bekken gehard

12 110	M 10x1	10	A	15,20
--------	--------	----	---	-------

Ensemble flexible HP, rigide et agrafes  
Set met slang HD, spuitpijp, en mondstukken

**Graisseurs hydrauliques droits H1**

**Hydraulische smeernippels recht h1**

16 400	M 6 x 1	10 pces/st	A	4,40
--------	---------	------------	---	------

16 402	M 8 x 1	10 pces/st	A	4,40
--------	---------	------------	---	------

16 403	M 8 x 1.25	10 pces/st	A	4,50
--------	------------	------------	---	------

16 404	M 10 x 1	10 pces/st	A	4,60
--------	----------	------------	---	------

16 409	G 1/8	10 pces/st	A	4,60
--------	-------	------------	---	------

Ref.	Cap.	V.E.	Code	€
------	------	------	------	---

## POMPE A HUILE A LEVIER

### HANDBEDIENDE SCHAAROLIEPERS

12 602	500 cc M 10x1	A	55,00
--------	---------------	---	-------

Livré avec rigide coudé 150 mm et agrafe à 4 mors  
Geleverd met gebogen spuit 150 mm en mondstuk 4 bekken



12 602

12 931  
12 932

## SERINGUES

### ZUIGSPUITEN

#### Type INDUSTRIE en acier nickelé

• Livré avec rigide 270 mm et flexible transparent 470 mm

#### Type INDUSTRIE in vernikkeld staal

• Geleverd met spuitpijp 270 mm en transparante slang 470 mm

12 931	500 ml	1	A	91,00
--------	--------	---	---	-------

12 932	1000 ml	1	A	106,00
--------	---------	---	---	--------

#### Modèles standard -

#### Standaard modellen

12 902	500 ml	1	A	23,90
--------	--------	---	---	-------

Cylindre acier, couvercles en plastique  
Cilinder uit staal, kunststofkappen

12 907	500 ml	1	A	34,00
--------	--------	---	---	-------

Cylindre en acier zingué, couvercles en zinc  
Cilinder uit verzinkt staal, zinkkappen

12 910	500 ml	1	A	31,20
--------	--------	---	---	-------

Cylindre en acier laqué Silver, couvercles en zinc  
Cilinder uit staal, Silver verlakt, zinkkappen

12 908	1000 ml	1	A	45,20
--------	---------	---	---	-------

Cylindre en acier zingué, couvercles en zinc  
Cilinder uit verzinkt staal, zinkkappen

12 935	500 ml	1	A	48,00
--------	--------	---	---	-------

Cylindre en laiton poli, couvercles en zinc  
Cilinder in gepolijst messing, zinkkappen

#### Seringue à double action -

#### Dubbel werkende zuigspuit

12 940	500 ml	1	A	46,20
--------	--------	---	---	-------

Corps en aluminium, livré avec 2 tuyaux 500 mm  
Lichaam in aluminium, geleverd met 2 slangen 500 mm

#### Pour le remplissage direct des transmissions et des endroits difficiles d'accès

- Pour huiles et produits de lubrification
- Corps transparent en plastique OPM avec graduation 50ml, croissant et décroissant
- Couvercle en zinc
- Flexible 660 mm, avec bec

#### Voor directe vulling van transmissies en moeilijk te bereiken plaatsen

- Voor oliën en smeerproducten
- Doorzichtige plastic POM behuizing met 50ml gradatie, op- en aflopend.
- Deksel in zink
- Flexibel 660 mm met schenktuit.

12 937	500 ml	1	A	48,00
--------	--------	---	---	-------

12 938	1000 ml	1	A	56,00
--------	---------	---	---	-------



12 902

12 907  
12 908



12 935

12 940



12 937

12 938



Ref.	Cap.	V.E.	Code	€
------	------	------	------	---

### HYDRAULIQUE, DROIT H 1

### HYDRAULISCHE, RECHT H1

15 007-100	M 6 x 1	100 pces/st	1 A	18,90
15 007-25	M 6 x 1	25 pces/st	1 A	5,25
15 009-100	M 8 x 1	100 pces/st	1 A	23,90
15 009-25	M 8 x 1	25 pces/st	1 A	6,60
15 010-100	M 8 x 1,25	100 pces/st	1 A	24,80
15 010-25	M 8 x 1,25	25 pces/st	1 A	6,90
15 013-100	M 10 x 1	100 pces/st	1 A	25,60
15 013-25	M 10 x 1	25 pces/st	1 A	7,10
15 015-100	M 10 x	1,5 100 pces/st	1 A	25,60
15 015-25	M 10 x 1,5	25 pces/st	1 A	7,10

15 037-100	G 1/8"	100 pces/st	1 A	25,60
15 037-25	G 1/8"	25 pces/st	1 A	7,10
15 038-100	G 1/4"	100 pces/st	1 A	45,20
15 038-25	G 1/4"	25 pces/st	1 A	12,50
15 062-100	NF (SAE) 1/4"	100 pces/st	1 A	20,40
15 062-25	NF (SAE) 1/4"	25 pces/st	1 A	5,65
15 003-100	Ø 6 mm H1a	100 pces/st	1 A	25,00
15 004-100	Ø 8 mm H1a	100 pces/st	1 A	25,00

### HYDRAULIQUE, 45° H2

### HYDRAULISCHE, 45° H2

15 107-100	M 6 x 1	100 pces/st	1 A	52,00
15 107-25	M 6 x 1	25 pces/st	1 A	14,50
15 109-100	M 8 x 1	100 pces/st	1 A	52,00
15 109-25	M8 x 1	25 pces/st	1 A	14,50
15 110-100	M 8 x 1,25	100 pces/st	1 A	55,00
15 110-25	M 8 x 1,25	25 pces/st	1 A	15,30
15 113-100	M 10 x 1	100 pces/st	1 A	59,00
15 113-25	M 10 x 1	25 pces/st	1 A	16,40
15 115-100	M 10 x 1,5	100 pces/st	1 A	61,00
15 115-25	M 10 x 1,5	25 pces/st	1 A	16,90
15 137-100	G 1/8"	100 pces/st	1 A	59,00
15 137-25	G 1/8"	25 pces/st	1 A	16,40
15 138-100	G 1/4"	100 pces/st	1 A	101,00
15 138-25	G 1/4"	25 pces/st	1 A	28,00

### HYDRAULIQUE, 90° H3

### HYDRAULISCHE, 90° H3

15 207-100	M 6 x 1	100 pces/st	1 A	52,00
15 207-25	M 6 x 1	25 pces/st	1 A	14,40
15 209-100	M 8 x 1	100 pces/st	1 A	52,00
15 209-25	M 8 x 1	25 pces/st	1 A	14,40
15 210-100	M 8 x 1,25	100 pces/st	1 A	55,00
15 210-25	M 8 x 1,25	25 pces/st	1 A	15,20
15 213-100	M 10 x 1	100 pces/st	1 A	59,00
15 213-25	M 10 x 1	25 pces/st	1 A	16,40
15 215-100	M 10 x 1,5	100 pces/st	1 A	71,00
15 215-25	M 10 x 1,5	25 pces/st	1 A	19,70
15 237-100	G 1/8"	100 pces/st	1 A	60,00
15 237-25	G 1/8"	25 pces/st	1 A	16,70
15 238-100	G 1/4"	100 pces/st	1 A	120,00
15 238-25	G 1/4"	25 pces/st	1 A	33,30

## GRAISSEURS PLATS M1

### VLAKKE SMEERNIPPELS M1

57 809-50	M 8 x 1	50 pces/st	1	A	53,00
57 809-25	M 8 x 1	25 pces/st	1	A	29,40
57 813-50	M 10 x 1	50 pces/st	1	A	31,00
57 813-25	M 10 x 1	25 pces/st	1	A	17,20
57 837-50	G 1/8"	50 pces/st	1	A	31,00
57 837-25	G 1/8"	25 pces/st	1	A	17,20
57 838-50	G 1/4"	50 pces/st	1	A	40,00
57 838-25	G 1/4"	25 pces/st	1	A	22,20



57 809



16 090



16 099

## ASSORTIMENTS DE GRAISSEURS HYDRAULIQUES

### HYDRAULISCHE SMEERNIPPELS ASSORTIMENT

<b>16 090</b>	H1 H2 H3	1	A	<b>93,00</b>
---------------	----------	---	---	--------------

140 pces/st M 6 x 1 25 10 10  
M 8 x 1 25 10 10  
M 10 x 1 15 5 5  
G 1/8" 15 5 5

<b>16 092</b>	H1 H2 H3	1	A	<b>56,00</b>
---------------	----------	---	---	--------------

70 pces/st M 6 x 1 10 5 5  
M 8 x 1 10 5 5  
M 10 x 1 10 5 5  
G 1/8" 15 5 5

<b>16 099</b>	H1 H2 H3 H1a	1	A	<b>472,00</b>
---------------	--------------	---	---	---------------

387 pces/st G 1/8" 25 15 15  
G 1/4" 15 5 5  
6 mm à pression/inslag 5  
8 mm à pression/inslag 10  
PTF 1/8 25 10  
NF (SAE) 1/4" 35 10 10  
NF 1/4" 21 mm 10  
M 6 x 1 25 15  
M 6 x 1/L 10  
WW 1/4" 15  
WW 3/8" 5  
M 8 x 1 15 10 10  
M 8 x 1,25 15 10 10  
M 10 x 1 20 10 10  
G 1/8" agrafes 3 mors 5 pces/st  
3-beksmondstuk  
G 1/8" agrafes 4 mors 10 pces/st  
4-beksmondstuk  
PTF 1/8" outil pour graisseur 1  
draadsnijapparatuur  
NF (SAE) 1/4" outil pour graisseur 1  
draadsnijapparatuur

## CAPUCHON PROTECTEUR EN PLASTIQUE

### KUNSTSTOFKAP VOOR NIPPELS

<b>63 905</b>	100 pces/st	1	A	<b>35,00</b>
---------------	-------------	---	---	--------------

Pour graisseur hydraulique - Voor hydraulische nippels



63 905



17 620  
17 660



17 694



17 003



17 600



17 788



17 792

Ref.	Cap.	Code	€
------	------	------	---

## SYSTEMES MANUELS

### HANDBEDIENDE SMEERSYSTEMEN

#### Pour graisses jusqu'au grade NLGI 2

Composition: Pompe manuelle  
 Tube d'aspiration  
 Couvercle anti-poussière  
 Fixation en étoile  
 Plateau suiveur

#### Voor vet tot graad NLGI 2

Inhoud: Handbediende pomp  
 Zuigbuis  
 Stofdeksel  
 Sterbevestiging  
 Volgplaat

#### Systèmes avec pistolet à levier 550 bar

#### Smeersystemen met ééhand schaarvetpomp 550 bar

17 620	Pour seau / Voor emmer 20 kg	A	256,00
Plateau suiveur / Volgplaat: Ø 270 - 310 mm			

17 660	Pour seau / Voor emmer 50 kg	A	314,00
Plateau suiveur / Volgplaat: Ø 335 - 385 mm			

#### Système de graissage haute pression

#### Hoge druk smeersysteem

17 694	Pour seau / Voor emmer 20 kg	A	269,00
Plateau suiveur / Volgplaat: Ø 270 - 310 mm			

#### Accessoires - Toebehoren

17 600		A	56,00
Pistolet de graissage 125cc Ééhandvetpistool 125cc			

17 003		A	24,00
Tuyau d'alimentation 10 bar Ø 20 mm L 1500 mm Aanvoerpip 10 bar Ø 20 mm L 1500 mm			

#### Systèmes de graissage mobiles 25 bar

Composition: Réservoir 8,12 ou 16 kg  
 Flexible d'alimentation HP 11 x 1500 mm  
 Rigide coudé 150 mm M 10x1 et agrafe  
 Valve d'arrêt  
 Tube d'aspiration avec plateau suiveur (17 792)  
 2 roues fixes et pédale de frein (17 792)

#### Verrijdbare smeersystemen 25 bar

Inhoud: Reservoir 8, 12 of 16 kg  
 Hoge druk slang 11 x 1500 mm  
 Spuitpip 150 mm M 10x1 met mondstuk  
 Shut-off klep  
 Zuigpip met volgplaat (17 792)  
 2 vaste wielen met rem (17 792)

17 786	8 kg	A	125,00
17 788	12 kg	A	149,00
17 792	16 kg	A	231,00



Ref.	Cap.	Code	€
------	------	------	---

## ENSEMBLES DE BASE

### BASIS SETS

- Pompe grand débit 50:1, tube d'aspiration, couvercle anti-poussière, plateau suiveur, fixation en étoile
- Clapet de réduction de pression (préréglé à 8 bar)
- *Pomp groot debiet 50:1, zuigpijp, stofdeksel, volgplaat, en sterbevestiging*
- *Drukreductie klep (8 bar preset)*

**18 740 051** Pour fût / Voor vat 20/30 kg D **399,00**

Plateau suiveur Ø 270 - 310 mm - Tube d'aspiration 600 mm  
*Volgplaat Ø 270 - 310 mm - Zuigpijp 600 mm*

**18 760 051** Pour fût / Voor vat 50 kg D **412,00**

Plateau suiveur Ø 335 - 385 mm - Tube d'aspiration 700 mm  
*Volgplaat Ø 335 - 385 mm - Zuigpijp 700 mm*

**18 780 051** Pour fût / Voor vat 200 kg D **565,00**

Plateau suiveur Ø 540 - 590 mm - Tube d'aspiration 1000 mm  
*Volgplaat Ø 540 - 590 mm - Zuigpijp 1000 mm*

## ENSEMBLE STATIONNAIRES

### STATIONAIR SETS

- Pompe grand débit 50:1, plateau suiveur, habillage en métal sur 4 roues pour la protection du seau de graisse
- Clapet de réduction de pression (préréglé 8 bar)
- Pistolet de graissage haute pression avec raccord tournant en Z et flexible haute pression
- *Pomp groot debiet 50 :1, volgplaat, container in metaal op 4 wielen om het vat te beschermen - Drukreductie klep (8 bar preset)- Vetpistool hoge druk met draai-Z koppeling (3 x 360°) en hoge druk slang*

**18 421 051** Pour fût / Voor vat 25 kg D **505,00**

Plateau suiveur Ø 310 - 335 mm - Tube d'aspiration 600 mm  
*Volgplaat Ø 310 - 335 mm - Zuigpijp 600 mm*

**18 764 051** Pour fût / Voor vat 50 kg D **528,00**

Plateau suiveur Ø 335 - 385 mm - Tube d'aspiration 700 mm  
*Volgplaat Ø 335 - 385 mm - Zuigpijp 700 mm*

**18 785 051** Pour fût / Voor vat 200 kg D **676,00**

Plateau suiveur Ø 540 - 590 mm - Tube d'aspiration 1000 mm  
*Volgplaat Ø 540 - 590 mm - Zuigpijp 1000 mm*

## ENSEMBLES MOBILES

### VERRIJDABARE SETS

- Pompe grand débit 50:1, tube d'aspiration, couvercle anti-poussière, plateau suiveur, fixation en étoile
- Clapet de réduction de pression (préréglé à 8 bar)
- Pistolet de graissage haute pression avec raccord tournant en Z (3 x 360°) et tuyau haute pression - Chariot
- *Pomp groot debiet 50:1, zuigpijp, stofdeksel, volgplaat, en sterbevestiging - Drukreductie klep (8 bar preset)*
- *Vetpistool hoge druk met draai-Z koppeling (3 x 360°) en hoge drukslang - Wagen*

**18 417 051** Pour fût / Voor vat 20 kg D **574,00**

Plateau suiveur Ø 270 - 310 mm - Chariot 17 004  
*Volgplaat Ø 270 - 310 mm - Wagen 17 004 18*

**425 051** Pour fût / Voor vat 25 kg D **671,00**

Plateau suiveur Ø 310 - 335 mm - Chariot 17 008  
*Volgplaat Ø 310 - 335 mm - Wagen 17 008*

**18 766 051** Pour fût / Voor vat 50 kg D **700,00**

Plateau suiveur Ø 335 - 385 mm - Chariot 17 008  
*Volgplaat Ø 335 - 385 mm - Wagen 17 008*

**18 786 561** Pour fût / Voor vat 200 kg D **1036,00**

Plateau suiveur Ø 540 - 590 mm - Chariot 17 075  
*Volgplaat Ø 540 - 590 mm - Wagen*

18 740 051  
 18 760 051  
 18 780 041



18 764 051  
 18 421 051  
 18 785 051



18 766-051



18 417 051



18 786 561



20 218 950



17 199



17 194



18 022



17 320



18 104



18 102 950



18 084



18 082

Ref.	Cap.	Code	€
------	------	------	---

**Appareil de traitement de l'air**

• Kit complet, avec manomètre, séparateur d'eau, et huileur

**Apparaat voor de behandeling van lucht**

• Complete kit met manometer, waterafscheider en oliër

20 218 950		D	75,00
------------	--	---	-------

**Tuyaux haute pression 400 bar**

• Connections: G 1/4 femelle, G 1/4 mâle

**Slangen hoge druk 400 bar**

• Koppelingen: G 1/4 vrouwelijk, G 1/4 mannelijk

18 021	1 mètre / 1 meter	D	28,00
18 022	2 mètres / 2 meter	D	32,00
18 023	3 mètres / 3 meter	D	38,00
18 024	4 mètres / 4 meter	D	44,00
18 025	5 mètres / 5 meter	D	50,00
18 026	6 mètres / 6 meter	D	56,00
18 030	10 mètres / 10 meter	D	80,00
18 035	15 mètres / 15 meter	D	110,00

**Couvercles anti-poussière - Stofdeksels**

17 176	Pour fût / Voor vat 15-20 kg Ø 342 mm	A	40,00
17 194	Pour fût / Voor vat 25-60 kg Ø 385 mm	A	41,00
17 198	Pour fût / Voor vat 50-60 kg Ø 450 mm	A	51,00
17 200	Pour fût / Voor vat 200 kg Ø 600 mm	A	116,00

**Fixations à trois branches pour fûts - Sterbevestiging voor vaten**

17 197	Pour fût / Voor vat 5-20 kg Ø 180-310 mm	A	44,00
17 199	Pour fût / Voor vat 25-60 kg Ø 310-405 mm	A	50,00
17 201	Pour fût / Voor vat 200 kg Ø 600 mm	A	57,00

**Plateaux suiveurs - Volgplaten**

17 275	Pour fût / Voor vat 18 kg Ø 240-290 mm	A	50,00
17 300	Pour fût / Voor vat 20 kg Ø 270-310 mm	A	52,00
17 320	Pour fût / Voor vat 25 kg Ø 310-335 mm	A	62,00
17 380	Pour fût / Voor vat 50 kg Ø 335-385 mm	A	69,00
17 401	Pour fût / Voor vat 200 kg Ø 540-590 mm	A	256,00

**Pistolets de graissage haute pression (max 550 bar)**

**Vetpistolen hoge druk ( max 550 bar)**

18 104	G 1/8 F	D	50,00
--------	---------	---	-------

Bec coudé et agrafe à 4 mors (12 743)

Pression additionnelle 100 bar

Gebogen spuitpijp en 4 bek mondstuk (12 743)

Handmatige drukverhoging van ca 100 bar

18 102 950	G 1/8 F	D	274,00
------------	---------	---	--------

Poignée avec compteur digital 4 chiffres et totalisateur

Flexible HP 11 x 300 mm et agrafe hydraulique (12 743)

Smeerpistool met digitale teller 4 cijfers en totaal teller

Flexibel HD 11 x 300 mm met hydraulisch mondstuk

18 082	G 1/8 M - G 1/4 F	D	35,10
--------	-------------------	---	-------

Raccord tournant en Z 3 x 360° Pression 400 bar

Draai-Z koppeling 3 x 360° Druk 400 bar

18 084	G 1/4 M - G 1/4 F	D	20,50
--------	-------------------	---	-------

## SYSTEME MANUEL

### HANDBEDIEND SYSTEEM

Pour huile jusque SAE 40  
Voor olie tot SAE 40

**17 790** 16 L A **231,00**

Débit 85 cc par course  
Flexible de distribution 2 mètres avec bec coudé en acier.  
Debiet 85 cc per slag  
Afvoerflexibel 2 meter met gebogen stalen uitloop

**17 026** A **208,00**

Pompe manuelle pour le remplissage direct des boîtes de transmission et autres endroits difficile d'accès. Canne 650 mm avec bonde 2" GM - Flexible 1500 mm avec bec coudé.

Handbediende pomp voor het direct aanvullen van transmissies en moeilijk te bereiken plaatsen. Zuigpijp met vatbevestiging 2" GM - Slang 1500 mm met gebogen uitloop.

## SYSTEMES PNEUMATIQUES

### PNEUMATISCHE SYSTEMEN

**19 135 954** D **522,00**

Système stationnaire pour fût 200/220 L Pompe pneumatique 1:1 - Canne d'aspiration 860 mm avec bague de fixation 2" GM - Flexible de refoulement 4 mètres - Pistolet avec raccord tournant (19 701)

Oliesysteem, stationair, voor 200/220 L containers

Pneumatische pomp 1:1 - Zuigbuis 860 mm met vatschroefverbinding 2" GM - Doorvoerslang 4 meter - Vulklep met draaigewricht (19 701)

**19 243 560** D **756,00**

Système mobile pour fût 200/220 L Pompe pneumatique 3 :1 - Flexible 4 mètres - Pistolet 17 718 954 avec raccord tournant - Chariot 17 075

Vrijrijbaar systeem voor vat 200/220 L

Pneumatische pomp 3:1 - Afvoerslang 4 meter - Pistool 17 718 954 met draaikoppeling - Wagen 17 075

**19 244 560** D **849,00**

Système mobile pour fût 200/220 L Pompe pneumatique 3 :1 - Flexible 4 mètres - Pistolet 19 698 950 avec raccord tournant - Chariot 17 075

Vrijrijbaar systeem voor vat 200/220 L

Pneumatische pomp 3:1 - Afvoerslang 4 meter - Pistool 19 698 950 met draaikoppeling - Wagen 17 075

**19 257 560** D **1167,00**

Système mobile pour fût 200/220 L Pompe pneumatique 3 :1 - enrouleur 10 mètres - Pistolet 19 718 954 avec raccord tournant - Chariot 17 075

Vrijrijbaar systeem voor vat 200/220 L

Pneumatische pomp 3:1 - slangoproller 10 meter - Pistool 19 718 954 met draaikoppeling - Wagen 17 075

**19 257 561** D **1283,00**

Mêmes caractéristiques que le système 19 257 560, mais avec pistolet avec compteur 19 698

Zelfde gegevens dan model 19 257 560, maar met pistool met teller 19 698



17 026



17 790



19 135 954



19 243 560



19 257 561



19 244 560



19 718



19 701



19 723



19 698



19 698-950



19 746



19 512  
19 562  
19 564



17 075



17 008



17 009

Ref.	Cap.	Code	€
------	------	------	---

## POIGNÉES DE REMPLISSAGE

### AFVULPISTOLEN

19 718	G 1/2 60 bar	D	63,00
Poignée standard avec raccord tournant Standaard pistool met draaigewricht			
19 701	G 1" 8 bar	D	49,00
Poignée grand débit (60L/min) avec raccord tournant Grote capaciteit tappistool (60L/min) met draaigewricht			
19 698	G 1/2" 70 bar	D	221,00
19 698-950	G 1/2" 70 bar	D	221,00
Poignée à compteur digital partiel et totalisateur Digitale oliedoorstroommeter met subtotaal en eindtotaal			
19 723	G 1/2" 70 bar	D	749,00
Poignée à compteur mécanique Affichage 1: 1/10 L - Affichage 2: 1 L - Totalisateur: 9999 L Oliedoorloopmeter Weergave 1: 1/10 L - Weergave 2: 1 L - Eintotaal: 9999 L			
19 746	G 1/2" Ø 10 mm	D	42,90
Flexible d'écoulement 270 mm Flexibele uitloop 270 mm			

## TUYAUX D'ALIMENTATION POUR HUILE

### SLANGEN VOOR OLIE

- G 3/4" F scellement cône 60° - G 3/4" M scellement cône 60°
- G 3/4" F verzegeling conus 60° - G 3/4" M verzegeling conus 60°

19 512	2 Met. Ø 20 mm 105 bar	D	58,80
• G 1/2" F scellement cône 60° - G 1/2" scellement cône 60°			
• G 1/2" F verzegeling conus 60° - G 1/2" verzegeling conus 60°			
19 562	2 Met. Ø 12mm 100 bar	D	40,80
19 563	3 Met. Ø 12mm 100 bar	D	46,80
19 564	4 Met. Ø 12mm 100 bar	D	56,40
19 565	5 Met. Ø 12mm 100 bar	D	58,80

## CHARIOTS

### WAGENS

17 008	Pour seaux de 5 - 50 kg - Voor 5 - 50 kg emmers	A	194,00
17 009	Pour fût de 200 kg - Voor vat 200 kg	A	595,00
17 075	Pour fût de 200 kg - Voor vat 200 kg	A	376,00

**Pour le remplissage de pompes à levier et de pistolets manuels ou pneumatiques**

Système comprenant:

- Tête de pompe avec embout de remplissage et capuchon
- Tube d'aspiration, couvercle anti-poussière, fixation à 3 branches, plateau suiveur
- Valve de remplissage M 10x1 (12 670)

**Voor het vullen van schaarvetpompen en handbediende- of pneumatische pistolen**

Systeem met volgend toebehoren:

- Handbediende pomp met vulnippel en kap.
- Zuigpijp, stofdeksel, sterbevestiging, volgplaat
- Vulnippel M 10x1 (12670)

**17 820** Pour seau / Voor emmer 20 kg A **176,00**  
Plateau suiveur Ø 270 - 310 mm - Volgplaat Ø 270 - 310 mm

**17 825** Pour seau / Voor emmer 25 kg A **218,00**  
Plateau suiveur Ø 310 - 335 mm - Volgplaat Ø 310 - 335 mm

**17 850** Pour seau / Voor emmer 50 kg A **231,00**  
Plateau suiveur Ø 335 - 385 mm - Volgplaat Ø 335 - 385 mm

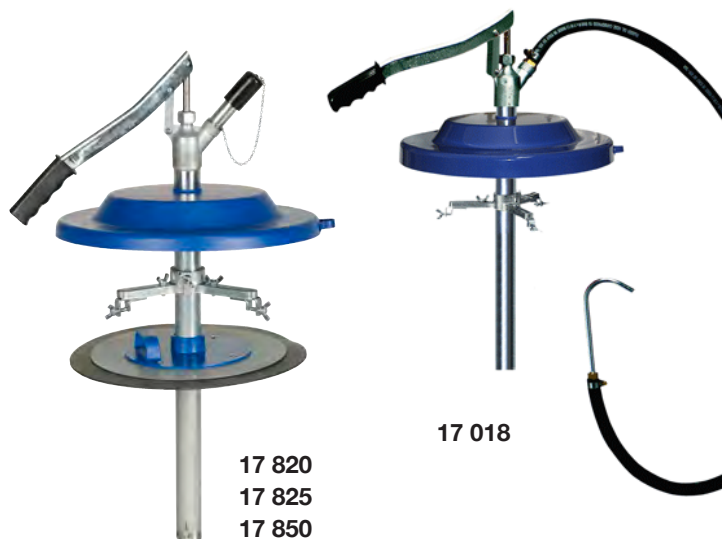

17 820  
17 825  
17 850

17 018

**Pour le remplissage de systèmes de graissage centralisés**

Système comprenant:

- Tête de pompe avec tuyau HP 1500 mm et embout G 1/4 F
- Tube d'aspiration, couvercle anti-poussière, fixation à 3 branches, plateau suiveur

**Voor het vullen van gecentraliseerde smeersystemen**

Systeem met volgend toebehoren:

- Pomp met slang HD 1500 mm en verbindingstuk G 1/4 F
- Zuigpijp, stofdeksel, sterbevestiging, volgplaat

**17 037** Pour seau / Voor emmer 20 kg A **305,00**  
Plateau suiveur Ø 270 - 310 mm - Volgplaat Ø 270 - 310 mm

**17 038** Pour seau / Voor emmer 50 kg A **341,00**  
Plateau suiveur Ø 335 - 385 mm - Volgplaat Ø 335 - 385 mm



17 037  
17 038

**Pour le remplissage direct d'huile jusqu'à SAE 140**

**Voor het direct aanvullen van olie tot SAE 140**

**17 018** Pour seau / Voor emmer 20 L A **163,00**  
Couvercle, canne d'aspiration, fixation 3 branches, tuyau 1500 mm avec bec d'écoulement coudé  
Stofdeksel, zuigpijp, slang 1500 mm met gebogen uitloop, sterbevestiging

**17 019** A **168,00**

Pour jerrycan rectangulaire 20 L  
Pompe 6 L/min avec fixation 3 branches, tube d'aspiration 500 mm  
Flexible 1500mm avec bec d'écoulement coudé à valve d'arrêt  
Voor rechthoekige kan 20 L  
Pomp 6 L/min met sterbevestiging en zuigpijp 500 mm  
Slang 1500mm en gebogen uitloop met stopklep

**17 024** Pour fût / Voor vat (max 60 L) A **199,00**  
Pompe 6L/min avec fixation 3 branches, tube d'aspiration 650 mm.  
Flexible 1500 mm avec bec d'écoulement coudé à valve d'arrêt  
Pomp 6 L/min met sterbevestiging en zuigpijp 650 mm  
Slang 1500 mm en gebogen uitloop met stopklep

**17 028** Pour fût / Voor vat (max 60 L) A **418,00**  
Pompe 25L/min avec tube d'aspiration 650 mm à bonde réglable.  
Flexible 1500 mm avec bec d'écoulement coudé à valve d'arrêt.  
Livré avec chariot.  
Pomp 25 L/min met sterbevestiging en zuigpijp 650 mm  
Slang 1500 mm en gebogen uitloop met stopklep. Op wagen.



17 028



17 024



17 019



**13 003** € 60,00  
PP - PE + FKM - St Code A  
SRL 390 - 900 19 l/min

- Pour diesel, huiles jusque SAE 50, antigel (non dilué), alcool jusque 50%, Pétrole
- Voor diesel, oliën tot SAE 50, onverdunde antivries, alcohol tot 50%, petroleum



**13 003 002** € 142,00  
PPS - PTFE + PVDF Code A  
SRL 390 - 900 19 l/min

- Pour eau, diesel acides et bases (liste sur demande)
- Voor water, diesel, zuren en basen (lijst op aanvraag)



**13 004** € 54,00  
PP - FKM Code A  
SRL 1000 50 l/min

- Pour détergents, antigel, huiles hydrauliques, herbicides et pesticides, AdBlue
- Voor detergenten, antivries, Hydraulische oliën, herbicide en wwpesticide, AdBlue



**13 003 001** € 84,00  
PP-PE + FKM-INOX Code A  
SRL 390 - 900 19 l/min

- Pour lave-glace, antigel, acides, bases, et produits chimiques à base d'eau
- Voor ruitenreiniger, antivries, zuren, basen en chemische producten op waterbasis



**13 064** € 112,00  
PP - PTFE Code A  
SRL 980 22 l/min

- Pour acides organiques, alcool, détergents, produits chimiques solubles dans l'eau
- Voor organische zuren, alcohol, detergenten, wateroplosbare chemische producten



**13 064 001** € 256,00  
PPS - PTFE Code A  
SRL 1020 22 l/min

- Pour eau, diesel, acides, lave-glaces, produits alcalins
- Voor water, diesel, zuren, ruitenreinigers, alkalische producten



**13 055** € 86,00  
**13 056** € 127,00

2 mètres tuyau PVC + bec d'écoulement / 2 meter PVC slang en stalen uitloop

NBR Code A  
SRL 980 25 l/min

- Pour huile jusque SAE 90, lubrifiants, fuel, diesel, pétrole
- Voor oliën tot SAE 90, smeermiddelen, stookolie, diesel, petroleum



**13 065** € 101,00  
PP - FKM Code A  
SRL 1050 22 l/min

- Pour lave-glace, eau, AdBlue, diesel
- Voor ruitenreiniger, water, AdBlue, diesel

ATTENTION:

AUCUNE DE CES  
POMPES NE  
CONVIENT POUR  
L'ESSENCE

OPGELET:

GEEN ENKELE VAN  
DEZE POMPEN  
IS GESCHIKT  
VOOR BENZINE

FKM = Viton® • PE = polyéthylène / polyetheen • PP = polypropylène / polypropyleen  
PPS = sulfure de polypropylène / polypropyleen sulfide • PTFE = Teflon®  
PVDF = polyvinydenefluoride • SRL = longueur du tube d'aspiration / lengte van de aanzuigbuis  
St = acier / staal • Zn = zinc / zink • NBR = caoutchouc nitrile / nitrile rubber



**13 010 € 59,00**

**ST - Zn - NBR Code A**

**SRL 840 20 l/min**

- Pour huile jusqu'à SAE 90, antigel, diesel, pétrole, lubrifiants
- Voor olie tot SAE 90, antivries, diesel, petroleum, smeermiddelen



**13 015 € 50,00**

**13 016 € 55,00**

**ST - Zn - NBR Code A**

**SRL 840 10 l/min**

*Avec bec en acier / Met uitloop in staal*

- Pour huile jusqu'à SAE 140, fluides non agressifs, lubrifiants
- Voor olie tot SAE 140, niet bijtende vloeistoffen, smeermiddelen



**13 012 € 52,00**

**ST - Zn - PVC - NBR Code A**

**SRL 480 - 900 16 l/min**

- Pour huile jusqu'à SAE 90, diesel, pétrole, antigel non dilué
- Voor olie tot SAE 90, diesel, petroleum, antivries onverdund



**13 009 950 € 45,00**

**PP - NEOP Code A**

**SRL 885 20 l/min**

- Flexible 1500 mm Pour antigel, lave-glace, acides dilués, agents nettoyants, diluants
- Flexibel 1500 mm Voor antivries, ruitenreiniger, verdunde zuren, reinigingsproducten, verdunners



**13 020 € 54,00**

**Zn - NBR Code A**

**SRL 1200 12 l/min**

- Pour huile jusqu'à SAE 50, diesel, pétrole, antigel, fluides non agressifs. Livré avec flexible PVC et bec en plastique.
- Voor olie tot SAE 50, diesel, petroleum, antivries, niet bijtende vloeistoffen. Met flexibel in PVC en uitloop uit kunststof.



**13 030 € 100,00**

**Zn - NBR Code A**

**SRL 1200 18 l/min**

- Pour huile jusqu'à SAE 50, diesel, pétrole, antigel, fluides non agressifs. Livré avec flexible PVC et bec en plastique.
- Voor olie tot SAE 50, diesel, petroleum, antivries, niet bijtende vloeistoffen. Met flexibel in PVC en uitloop uit kunststof.



**13 044 € 138,00**

**ABS - PA6 - ST Code A**

**SRL 350 - 955mm 24l/min**

- Pour huile jusqu'à SAE50, diesel, pétrole, glycérine & antigel. Livré avec flexible 1500mm et bec verseur
- Voor olie tot SAE50, diesel, petroleum, Antivries & glycerine. Met flexibel 1500mm en uitloop



**13 005 € 205,00**

**INOX - PTFE Code A**

**SRL 945 30 l/min**

- Pour produits chimiques agressifs tels que alcool, bases et acides forts
- Voor agressieve chemische producten zoals alcohol, basen en sterke zuren

**ACCESSOIRES / TOEBEHOREN**

**13 080 A 13,00**

Bonde pour tube Ø 32 mm - Vatbevestiging voor pijp Ø 32 mm

**19 526 A 13,10**

Bonde pour tube Ø 35.5 mm - Vatbevestiging voor pijp Ø 35.5 mm

**13 080 390 A 12,20**

Adaptateur pour fût en plastic - Adapter voor vat uit kunststof

**13 090 A 43,80**

Robinet en laiton à filet G 3/4 - Vatuitlaatklep uit messing met draaisluiting G 3/4

**13 088 A 6,20**

Robinet en PE à filet G 3/4 - Vatuitlaatklep in PE met draaisluiting G 3/4

**13 088 950 A 12,80**

Robinet en PE à filet G 3/4 - Avec adaptateur G 2" M-G 3/4 F  
Vatuitlaatklep in PE met draaisluiting G 3/4 - Met adapter G 2" M- G 3/4 F

**13 083 A 8,40**

Adaptateur pour fût en plastic - Adapter voor vat uit kunststof



13 080  
19 526



13 088



13 090



13 080 390



13 083



19 135

19 185



19 235

19 285



19 335

19 385

Ref.	Cap.	Code	€
------	------	------	---

### POMPES POUR DIESEL 1:1

#### DIESELPOMPEN 1:1

- Aussi pour huiles jusqu'à ISO VG 15 SAE 5
- Performances à 8 bar: 66 L/min
- Hauteur maximale d'aspiration: 6m WS avec tube d'aspiration G 1"
- *Ook voor olie tot ISO VG 15 SAE 5*
- *Prestatie met 8 bar: 66 L/min*
- *Maximale zuighoogte: 6m WS met zuigpijp G 1"*

<b>19 135</b>	Pour fût / Voor vat 200/220 L	D	<b>325,00</b>
Tube d'aspiration 860 mm - Zuigpijp 860 mm			

<b>19 185</b>		D	<b>310,00</b>
---------------	--	---	---------------

Pour montage mural  
 Accessoires recommandés: Flexible 19512, support mural 19521  
 Canne 19522/19523/19523 001  
*Voor wandmontage*  
*Aanbevolen toebehoren: Slang 19512, wandhouder 19521*  
*Zuigpijp 19522/19523/19523 001*

### POMPES POUR HUILES 3:1

#### OLIEPOMPEN 3:1

- Viscosité maximale: SAE 90 - Performances à 8 bar: 22 L/min
- Hauteur maximale d'aspiration: 6m WS avec tube d'aspiration G 3/4"
- Maximale viscositeit: SAE 90 - Prestatie: op 8 bar: 22 L/min
- *Maximale zuighoogte: 6m WS met zuigpijp 3/4"*

<b>19 235</b>	Pour fût / Voor vat 200/220 L	D	<b>300,00</b>
Tube d'aspiration 860 mm - Zuigpijp 860 mm			

<b>19 265</b>		D	<b>330,00</b>
---------------	--	---	---------------

Pour montage sur citerne. Tube d'aspiration 1200 mm.  
*Voor tankmontage. Zuigpijp 1200 mm.*

<b>19 285</b>		D	<b>290,00</b>
---------------	--	---	---------------

Pour montage mural  
 Accessoires recommandés: flexible 19512, support mural 19521.  
 Canne 19522/19523/19523 001. Clapet de décharge 19 648 (16 bar)  
*Voor wandmontage*  
*Aanbevolen toebehoren: slang 19512, wandhouder 19521.*  
*Zuigpijp 19522/19523/19523 001. Overstroomklep 19 648 (16 bar).*

### POMPES POUR HUILES 5:1

#### OLIEPOMPEN 5:1

- Viscosité maximale: SAE 140 - Performances à 8 bar: 20 L/min
- Hauteur maximale d'aspiration: 6m WS avec tube d'aspiration G 3/4"
- Maximale viscositeit: SAE 140 - Prestatie: op 8 bar: 20 L/min
- *Maximale zuighoogte: 6m WS met zuigpijp 3/4"*

<b>19 335</b>	Pour fût / Voor vat 200/220 L	D	<b>365,00</b>
Tube d'aspiration 860 mm - Zuigpijp 860 mm			

<b>19 365</b>		D	<b>390,00</b>
---------------	--	---	---------------

Pour montage sur citerne. Tube d'aspiration 1200 mm.  
*Voor tankmontage. Zuigpijp 1200 mm.*

<b>19 366</b>		D	<b>390,00</b>
---------------	--	---	---------------

Pour montage sur citerne. Tube d'aspiration 1500 mm.  
*Voor tankmontage. Zuigpijp 1500 mm.*

<b>19 385</b>		D	<b>342,00</b>
---------------	--	---	---------------

Pour montage mural  
 Accessoires recommandés: flexible 19512, support mural 19521.  
 Canne 19522/19523/19523 001.  
 Clapet de décharge 19 648 (16 bar) ou 19506 (20 bar)  
*Voor wandmontage*  
*Aanbevolen toebehoren: slang 19512, wandhouder 19521.*  
*Zuigpijp 19522/19523/19523 001.*  
*Overstroomklep 19 648 (16 bar) of 19 506 (20 bar)*



Ref.	Cap.	Code	€
------	------	------	---

## POMPES A GRAISSE 50:1

### VETPOMPEN 50:1

- Viscosité: de NLGI 0 jusque NLGI 2
- Pression préréglée à 8 bar
- Performances à 8 bar: 1100 g/min
- Viscositeit : van NLGI 0 tot NLGI 2
- Luchtdruk: reeds ingesteld op 8 bar
- Prestatie op 8 bar: 1100 g/min

<b>18 710 051</b>	Pour fût / Voor vat 10/20 kg	D	<b>325,00</b>
Tube d'aspiration 468 mm - Met zuigpijp 468 mm			

<b>18 713 051</b>	Pour fût / Voor vat 25/60 kg	D	<b>336,00</b>
Tube d'aspiration 700 mm - Met zuigpijp 700 mm			

<b>18 716 051</b>	Pour fût / Voor vat 200 kg	D	<b>370,00</b>
Tube d'aspiration 1000 mm - Met zuigpijp 1000 mm			

## POMPE EN LAITON 1:1

### POMP UIT MESSING 1:1

- Pour fluides tels que liquides de refroidissement, non dilués
- Voor vloeistoffen zoals koelmiddel, onverdund.

<b>19 135 843</b>	Pour fût / Voor vat 200/220 L	D	<b>596,00</b>
Tube d'aspiration 860 mm - Met zuigpijp 860 mm			

## ACCESSOIRES

### TOEBEHOREN

#### Unité de traitement de l'air

- Régulateur de pression, avec jauge, filtre contre l'humidité (40 my), et lubrificateur

#### Apparaat voor de behandeling van lucht

- Drukregelaar, peilroede, anti-vochtfilter (40 my) en olienevelaar

<b>20 218 950</b>		D	<b>75,00</b>
-------------------	--	---	--------------

<b>20 062</b>	Embout G 1/4" Aansluiting	D	<b>2,70</b>
---------------	---------------------------	---	-------------

<b>20 112</b>	Adaptateur G 1/4" M, G 1/4" M Adapter	D	<b>2,10</b>
---------------	---------------------------------------	---	-------------

#### Flexible spirale

- Comme connection entre la tuyauterie d'air comprimé et la pompe

#### Spiraal flexibel

- Als verbinding tussen samengedrukt luchtsysteem en pomp

<b>20 185</b>	5 met.	D	<b>61,00</b>
---------------	--------	---	--------------

#### Raccords rapides en laiton

#### Snelkoppelingen uit messing type 26

<b>20 022</b>	G 1/4" F SW 22	D	<b>8,00</b>
---------------	----------------	---	-------------

<b>20 024</b>	G 3/8" F SW 22	D	<b>8,00</b>
---------------	----------------	---	-------------

<b>20 032</b>	G 1/4" M SW 22	D	<b>8,00</b>
---------------	----------------	---	-------------

<b>20 034</b>	G 3/8" M SW 22	D	<b>8,00</b>
---------------	----------------	---	-------------

<b>20 036</b>	G 1/2" M SW 24	D	<b>8,00</b>
---------------	----------------	---	-------------

#### Embouts pour raccords type 26

#### Aansluitingen voor koppelingen type 26

<b>20 052</b>	G 1/4" F SW 17	D	<b>2,70</b>
---------------	----------------	---	-------------

<b>20 064</b>	G 3/8" M SW 19	D	<b>2,70</b>
---------------	----------------	---	-------------

#### Raccords de connections adaptables sur raccords type 26

#### Koppelingen op koppelingen type 26 aan te passen

<b>20 075</b>	Pour tuyau / Voor slang DN 9	D	<b>1,85</b>
---------------	------------------------------	---	-------------

<b>20 133</b>	Pour tuyau / Voor slang DN 9	D	<b>4,00</b>
---------------	------------------------------	---	-------------



18 716 051

19 135 843



20 218 950



20 052



20 062



20 185



20 022



20 032



20 133



20 112



20 064



20 075

Ref.	Cap.	Code	€
------	------	------	---

## VIDANGEURS PAR GRAVITE

### AFVALOLIE UNIT DOOR ZWAARTEKRACHT



27 030

<b>27 030</b>	600 x 580 x 1150 mm	75 L D	<b>404,00</b>
---------------	---------------------	--------	---------------

Vidangeur par gravité avec entonnoir 18 L Ø 420 mm réglable en hauteur (1180 à 1750 mm). Vidange par robinet d'huile. Jau-ge de niveau visuel. Pour huiles avec un point d'inflammation supérieur à 55°C.

*Olie-opvangapparaat met trechter 18 L Ø 420 mm, verstelbare-hoogte (1180 tot 1750 mm). Legen door kraantje. Met zichtbare peilstok. Voor oliën met ontbrandingspunt hoger dan 55°C.*

<b>27 070</b>	600 x 580 x 1150 mm	75 L D	<b>420,00</b>
---------------	---------------------	--------	---------------

<b>27 070 890</b>	630 x 580 x 1310 mm	95 L D	<b>493,00</b>
-------------------	---------------------	--------	---------------

Mêmes caractéristiques que le vidangeur 27 030, mais avec vidange sous air pressurisé. Pression préréglée à 0.5 bar avec valve de sécurité. Flexible d'écoulement 2 mètres avec rigide coudé.

*Zelfde kenmerken als model 27 030 maar met ledigen door samengeperste lucht. Druk vooraf ingesteld op 0.5 bar, met veiligheidsklep. Uitloopflexibel 2 m met gebogen pijp.*



27 070



27 040

<b>27 040</b>	600 x 580 x 1150 mm	75 L D	<b>735,00</b>
---------------	---------------------	--------	---------------

Mêmes caractéristiques que le vidangeur 27 070, mais avec vidage par pompe pneumatique 1:1

*Zelfde kenmerken als model 27 070, maar met ledigen met pneumatische pomp 1:1*

## VIDANGEURS PAR ASPIRATION

### AFVALOLIE UNIT MET AANZUIGING

<b>27 622</b>	600 x 580 x 930 mm	75 L D	<b>564,00</b>
---------------	--------------------	--------	---------------

Aspiration de l'huile par puits de jauge. Manomètre/vacuomètre indiquant la pression et la sous-pression. Flexible 2 mètres, avec ressort spiralé. Sondes d'aspiration Ø 5/6/8 mm. Adaptateurs pour BMW, MERCEDES, VW, AUDI et SMART.

Flexible d'écoulement 2 mètres avec rigide coudé et robinet. *Aanzuiging van de olie door aanzuigsondes. Manometer/vacuummeter duidt de druk en de onderdruk aan. Flexibel 2 meter met spiraalveer. Aanzuigsondes Ø 5/6/8 mm. Adapter voor BMW, MERCEDES, VW, AUDI en SMART. Afvoerslang 2 meter met gebogen uitloop met afsluitklep.*

<b>27 622-680</b>	600 x 580 x 930 mm	75 L D	<b>619,00</b>
-------------------	--------------------	--------	---------------

Spécifications d'aspiration identiques au modèle 27 622, mais avec entonnoir de récupération ajustable en hauteur. Entonnoir Ø 420 mm avec tamis amovible et filtre supplémentaire. Plage d'ajustement: 1180 - 1750 mm.

*Specificaties aanzuiging idem als voor model 27 622, maar met opvangtrechter met aanpasbare hoogte. Opvangtrechter Ø 420 mm met afneembare zeef en extra filter. Meterschaal in de hoogte: 1180 - 1750 mm.*



27 622



27 622-680

Ref.	Cap.	Code	€
------	------	------	---

### POUR GRAISSE - VOOR VET

- 400 bar DN 6 G 1/4"
- Livré complet avec tuyau connecteur 1 mètre G 1/4" femelle
- Pour montage sur mur ou sur plancher
- Geleverd compleet met aansluitslang 1 meter G 1/4" vrouwelijk
- Voor vloer- of wandmontage

#### Ouvert / Open

29 243	15 mètres / 15 meter	D	427,00
--------	----------------------	---	--------

#### Carrossé avec raccord tournant intérieur

##### Gesloten model met inwendige draaikoppeling

29 262	10 mètres / 10 meter	D	490,00
29 263	15 mètres / 15 meter	D	527,00

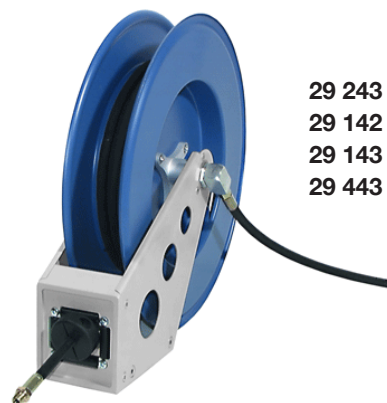

29 243  
29 142  
29 143  
29 443

### POUR HUILE/ANTIGEL - VOOR OLIE/ANTIVRIES

- 120 bar DN 12 G 1/2"
- Livré complet avec tuyau connecteur 1 mètre G 1/2" femelle
- Geleverd compleet met aansluitslang 1 meter G 1/2" vrouwelijk

#### Ouvert pour montage sur mur ou sur plancher

##### Open voor vloer- of wandmontage

29 142	10 mètres / 10 meter	D	414,00
29 143	15 mètres / 15 meter	D	452,00

#### Carrossé pour montage sur mur ou sur plancher

##### Gesloten voor vloer of wandmontage

29 162	10 mètres / 10 meter	D	502,00
Raccord tournant intérieur - Inwendige draaikoppeling			
29 163	15 mètres / 15 meter	D	540,00
Raccord tournant intérieur - Inwendige draaikoppeling			
29 172	10 mètres / 10 meter	D	477,00
Raccord tournant intérieur - Buitenwendige draaikoppeling			



29 262  
29 263  
29 162  
29 163  
29 642  
29 643

### POUR AIR / EAU - VOOR LUCHT / WATER

- 20 bar DN 10 G 3/8"
- Livré complet avec tuyau connecteur 1 mètre G 3/8" femelle
- Compleet met aansluitingsslang 1 meter G 3/8" vrouwelijk

#### Ouvert pour montage sur mur ou plancher

##### Open voor vloer- of wandmontage

29 443	15 mètres / 15 meter	D	464,00
--------	----------------------	---	--------

#### Carrossé pour montage sur mur ou sur plancher

##### Gesloten voor vloer- of wandmontage

29 462	10 mètres / 10 meter	D	515,00
Raccord tournant intérieur - Inwendige draaikoppeling			
29 463	15 mètres / 15 meter	D	552,00
Raccord tournant intérieur - Inwendige draaikoppeling			
29 472	10 mètres / 10 meter	D	477,00
Raccord tournant intérieur - Buitenwendige draaikoppeling			

#### Carrossé pour montage au plafond

##### Gesloten voor plafondmontage

29 482	10 mètres / 10 meter	D	540,00
29 483	15 mètres / 15 meter	D	590,00

#### Pivot mural rotation 90° / Draaibare wandconsole rotatie 90°

29 930	170 x 105 x 220 mm	D	48,00
--------	--------------------	---	-------

Autres longueurs sur demande - Andere lengten op aanvraag



29 172  
29 472



29 930



23 171



23 404



23 168



Ref.	Cap.	Code	€
------	------	------	---

**Pompes à usage professionnel, robustes et performantes**

**Spécifications:**

- Pompe à palettes, avec by-pass intégré
- Interrupteur marche/arrêt
- Système de protection contre l'auto siphonage, évitant les risques de pollution
- Encapsulation du moteur pour empêcher la formation d'eau de condensation et partant les court-circuit en cas de fortes variations de température
- Boîtier du moteur et de l'interrupteur en aluminium injecté
- Pompe positionnable verticalement ou horizontalement

**Stevige en concurrerende pompen voor professioneel gebruik**

**Specificatie:**

- Vleugelcelpomp met geïntegreerde bypass
- Aan/uit schakelaar
- Hevelbescherming om de risico's van milieuverontreiniging te vermijden
- Inkapseling van de elektromotor, waardoor de kortsluiting veroorzakende condensvorming door sterke temperatuurschommelingen wordt voorkomen
- Behuizing motor en schakelaar gemaakt van gegoten aluminium
- Pomp horizontaal of verticaal vrij te plaatsen

**MOBIFxx**

**MOBIFxx 35 L/min 12 V - DC**

- Câble de raccordement 3 mètres avec pinces crocodiles
- Raccordement côté aspiration 1" GF
- Raccordement côté refoulement 1" GF
- Hauteur d'aspiration 3 mètres
- Pression de refoulement 1.6 bar
- Puissance 230 W
- Fusible 25 A
- Durée de fonctionnement en débit libre 3 heures
- Indice de protection: IP 54
- Dimensions: 270 x 120 x 120 mm - Poids: 5 kg
- Aansluitkabel 3 meter met krokodilklemmen
- Aansluiting zuigzijde G1" bi
- Aansluiting drukzijde G 1" bi
- Zuighoogte tot 3 meter
- Doorvoerdruk 1.6 bar
- Vermogen 230 W
- Steekzekering 25 A
- Inschakeltijd met vrije uitloop: 3 uren
- Beschermingsgraad: IP 54
- Afmetingen: 270 x 120 x 120 mm - Gewicht: 5 kg

<b>23 404</b>		<b>D</b>	<b>185,00</b>
---------------	--	----------	---------------

Pompe sans accessoires - Pomp zonder toebehoren

<b>23 517</b>	Pour fût / Voor vat	<b>D</b>	<b>305,00</b>
---------------	---------------------	----------	---------------

Set comprenant: flexible d'aspiration 1.6 mètre, flexible de refoulement 4 mètres, clapet anti-retour avec filtre, pistolet 23 171 avec raccord tournant

Samenstelling set: aanzuigflexibel 1.6 meter, afvoerflexibel 4 meter, voetventiel met zuigkorf, pistool 23 171 met draaigewricht

<b>23 517 100</b>	Pour fût / Voor vat	<b>D</b>	<b>398,00</b>
-------------------	---------------------	----------	---------------

Set comprenant: flexible d'aspiration 1.6 mètre, flexible de refoulement 4 mètres, clapet anti-retour avec filtre, pistolet automatique 23 168 avec raccord tournant

Samenstelling set: aanzuigflexibel 1.6 meter, afvoerflexibel 4 meter, voetventiel met zuigkorf, automatisch pistool 23 168 met draaigewricht

## MOBIFlxx

### MOBIFlxx 60 L/min 230 V

• Câble de raccordement 2 mètres - Raccordement côté aspiration 1" GF - Raccordement côté refoulement 1" GF - Hauteur d'aspiration 5 mètres - Pression de refoulement 1.8 bar - Puissance 600 W - Fusible thermique à réenclenchement automatique - Fonctionnement en continu - Indice de protection IP54

- Dimensions: 280 x 115 x 170 mm - Poids: 6.4 kg  
 • Aansluitkabel 2 meter - Aansluiting zuigzijde 1" GF - Aansluiting drukzijde 1" GF - Zuighoogte 5 meter - Doorvoerdruk 1.8 bar - Vermogen 600 W - Thermische beveiliging met zelf resetting - Inschakelduur continu werkend - Beschermingsgraad IP54 - Afmetingen: 280 x 115 x 170 mm - Gewicht: 6.4 kg

**23 430** D **221,00**

Pompe sans accessoires - Pomp zonder toebehoren

**23 510 082** Pour / Voor container 200 - 1000 L D **518,00**

Set comprenant: flexible d'aspiration 1.6 mètre, flexible de refoulement 4 mètres, clapet anti-retour avec filtre, pistolet automatique 23 168 avec raccord tournant et support *Samenstelling set: aanzuigflexibel 1.6 meter, afvoerflexibel 4 meter, voetventiel met zuigkorf, automatisch pistool 23 168 met draaigewricht en houder*

### MOBIFlxx 100 L/min 230 V

• Câble de raccordement 2 mètres - Raccordement côté aspiration 1" GF - Raccordement côté refoulement 1" GF - Hauteur d'aspiration 5 mètres - Pression de refoulement 2.2 bar - Puissance 1200 W - Fusible thermique à réenclenchement automatique - Fonctionnement en continu - Indice de protection IP54 - Dimensions: 320 x 135 x 190 mm - Poids: 10.08 kg

• Aansluitkabel 2 meter - Aansluiting zuigzijde 1" GF - Aansluiting drukzijde 1" GF - Zuighoogte 5 meter - Doorvoerdruk 2.2 bar - Vermogen 1200 W - Thermische beveiliging met zelf resetting - Inschakelduur continu werkend - Beschermingsgraad IP54 - Afmetingen: 320 x 135 x 190 mm - Gewicht: 10.08 kg

**23 433** D **319,00**

Pompe sans accessoires - Pomp zonder toebehoren

**23 511 084** Pour / Voor container 200 - 1000 L D **755,00**

Set comprenant: flexible d'aspiration 1.6 mètre, flexible de refoulement 4 mètres, clapet anti-retour avec filtre, pistolet automatique 23 168 avec raccord tournant et support *Samenstelling set: aanzuigflexibel 1.6 meter, afvoerflexibel 4 meter, voetventiel met zuigkorf, automatisch pistool 23 168 met draaigewricht en houder*

## NUMERlxx

• Compteur mécanique avec compteur journalier 3 chiffres, remise à 0, par unité de 100 ml. - Totalisateur 6 chiffres par litre. Débit minimum 2L/min - Débit maximum 100L/min. - Raccordement 1" GF - Encombrement: 145 x 120 x 125 mm - Poids: 1.14 kg

**Nota: La précision d'un compteur nécessite d'être contrôlé régulièrement. Veuillez-vous référer à la notice d'emploi.**

• Mechanische teller met dagteller 3 cijfers, terug te stellen, indeling 100ml. - Totaalteller 6 stellig, stappen in liters. Debiet minimum 2L/ min - Debiet max 100L/min. - Aansluiting tweezijdig 1 GF - Buitenmaat: 145 x 120 x 125 mm - Gewicht: 1.4kg

**Nota: De nauwkeurigheid van een teller moet regelmatig worden gecontroleerd. Raadpleeg de handleiding.**

**23 192** D **150,00**



23 430



23 510 082



23 168

IP54



23 433



23 511 084



23 168



23 192



23 711



23 717



23 731  
23 737



Ref.	Cap.	Code	€
------	------	------	---

## PREMAxx

### Pour réservoir de 200 à 1000 litres

- Pompe à turbine axiale à amorçage manuel, très légère et silencieuse
- Interrupteur lumineux
- Corps de pompe et moteur en PA
- Insensible aux petites impuretés contenues dans le diesel
- En cas de rupture du courant, possibilité de pompage manuel
- Moteur avec protection thermique à ré-enclenchement automatique
- Indice de protection IP44
- Système de protection contre l'auto-siphonage, évitant les risques de pollution
- Durée de fonctionnement en continu: 30 minutes
- Raccordement côté aspiration par bague de fixation pour fût 2" GM
- Raccordement côté refoulement 1" GM
- Flexible d'aspiration 1.6 mètre, avec filtre métallique
- Flexible de refoulement 4 mètres DN19 - 1"GM - 1"GF (23 144)

### Voor 200 tot 1000 liters containers

- *Axiale tandwerkpomp met handmatige pomp, zeer licht en geluidsarm*
- *Verlichte aan- en uitschakelaar*
- *Materiaal pompbehuizing en pompinrichting in PA*
- *Ongevoelig voor kleinere verontreinigingen in het vulmedium*
- *In geval van stroomstoring kan handmatig worden gepompt*
- *Motor met thermische beveiligingsschakelaar, zelf terugzetten*
- *Beschermingsgraad IP44*
- *Beveiligingssysteem tegen zelfoverheveling*
- *Inschakel met vrije uitloop: 30 min*
- *Aansluiting container G2" bu, vatschroefverbinding*
- *Aansluiting drukzijde G 1" bu*
- *Zuigslang 1.6 meter met metaalzeef*
- *Afgifteslang 4 meter DN19, G 1" bu - G 1" bi (23 144)*

### PREMAxx 12V DC 38 L/min

- Moteur 180W. Câble de raccordement 2 mètres avec pinces crocodile
- *Motor 180W. Aansluitkabel 2 meter met Krokodilklennen*

**23 711** D **253,00**

Avec pistolet en polypropylène Ø 34 mm  
Met aftapventiel in polypropyleen Ø 34 mm

**23 717** D **300,00**

Avec pistolet automatique en alu Ø 24 mm  
Met automatisch pistool uit alu Ø 24 mm

### PREMAxx 230V 52 L/min

- Moteur 320W. Câble 2 mètres avec fiche Euro
- *Motor 320W. Kabel 2 meter met Euro-stekker*

**23 731** D **235,00**

Avec pistolet en polypropylène Ø 34 mm  
Met aftapventiel in polypropyleen Ø 34 mm

**23 737** D **283,00**

Avec pistolet automatique en alu Ø 24 mm  
Met automatisch pistool uit alu Ø 24 mm

## ACCESSOIRES - TOEBEHOREN

### Pistolets de distribution / Aftapventielen

**23 163** D **25,20**

Pistolet en polypropylène, bec en acier inoxydable, à arrêt manuel.

Joint NBR

Débit max. 80 L/min. Pression d'utilisation 0.5 - 4 bar Raccordement 1"GF

*Pistool polypropyleen met handmatige uitschakeling, bek uit inox staal.*

*Dichtingen NBR Debiet max. 50 L/min. Werkdruk 0.5 - 4 bar*

*Aansluitschroefdraad GF1"*

**23 171** D **35,00**

Pistolet en aluminium avec raccord tournant. Bec en acier zingué.

Joint NBR. Raccordement 1"GF

Débit max. 100 L/min. Pression max. 5 bar. Arrêt manuel.

*Pistool aluminium met tuit in staal, verzinkt.*

*Debiet max. 100 L/min. Werkdruk max. 5 bar. Handmatige uitschakeling.*

*Aansluitschroefdraad 1" GF, draaischarnier.*

**23 176** D **85,00**

Pistolet automatique en aluminium avec raccord tournant 1" GF.

Bec en acier zingué. Joint NBR. Débit max. 60 L/min

**23 168** D **157,00**

d° avec homologation / d° met homologatie

**23 174** D **41,00**

Support pour montage sur fût ou citerne. Modèles 23 171/23 176/23 168

*Houder voor vat- en tankmontage. Geschikt voor 23 171 / 23 176/ 23 168*

### Flexibles de refoulement / Afvoerslang

- Tuyau DN 19 et raccords 1" GM - 1" GF avec écrou, conformes à la norme DIN
- Couche externe en SBR résistant à l'abrasion et aux conditions météo
- Couche interne en NBR résistant au gonflement et restant souple au froid
- Carcasse double tresse à faible allongement. Joint toriques NBR70
- *Slang DN 19 met aansluitingen 1" GM - 1" GF met wartelmoer, volgens DIN*
- *Buitenwand van SBR, uitermate slijvast en weerbestendig*
- *Binnenwand van NBR, bestand tegen uitzetting en niet-verhardend in koude toestand*
- *Karkas van twee lage treksterkte textiel vlechten. O-ring dichtingen NBR70*

**23 155 957** 4 mètres / 4 meter D **49,00**

**23 155 958** 6 mètres / 6 meter D **64,00**

**23 157 957** 10 mètres / 10 meter D **93,00**

### Compteur en ligne digital /

#### Digitale teller

- Affichage à 4 chiffres bien lisibles
- Compteur journalier à 5 chiffres, virgule flottante, pouvant être remis à 0
- Afficheur orientable 90° en fonction du sens de l'écoulement
- Raccordement à chaque extrémité 1" GF. Débit min. 15 L/min
- Débit max. 100 L/min. Précision de mesure 1%
- *Eenvoudig af te lezen 4-cijferig display*
- *Dagteller 5 cijferig met bewegende komma, terugzetbaar*
- *Display 90° draaibaar in functie van de uitlooprichting*
- *Aansluiting tweezijdig GF 1"*.
- *Debiet min. 15 L/min. Debiet max. 100 L/min.*
- *Meetnauwkeurigheid 1%*

**23 295** D **158,00**



23 168

23 176



23 171



23 174



23 155



23 295



23 510 397

IP66



23 209



23 513



23 513



23 070 021

Ref.	Cap.	Code	€
------	------	------	---

**STATION MURALE MOBIFLxx 60 L/MIN**

**MUUR STATION MOBIFLxx 60 L/MIN**

**Equipement:**

- Pompe électrique 600W-230V-50Hz (23 430) auto amorçante avec système de protection contre l'auto siphonage, by-pass intégré, interrupteur, et câble 2 mètres avec fiche Euro. Puissance d'aspiration 5 mètres. Prévu pour fonctionnement en continu
- Protection thermique à ré enclenchement automatique
- Prémonté sur plaque pour montage mural ou sur citerne
- Pistolet automatique certifié conforme avec raccord tournant (23 168)
- Filtre en ligne HYDROSORB 30 µm (23 209)
- Compteur mécanique à 3 chiffres avec totalisateur séparé
- Flexible de refoulement 6 mètres
- Clapet anti-retour avec crépine

**Uitrusting:**

- Elektrische zelfaanzuigende pomp 600W-230V-50Hz (23 430) met beveiligingssysteem tegen zelfoverheveling, geïntegreerde by-pass, schakelaar, en 2 meter kabel met Eurostekker. Zuigvermogen 5 meter. Inschakelduur continu werkend
- Thermische beveiliging met zelf resetting
- Voorgemonteerd op plaat voor wandmontage of op tank
- Gecertificeerd automatisch pistool met draaikoppeling (23 168)
- In lijn geplaatse filter HYDROSORB 30 µm (23 209)
- Mechanische teller met 3 cijfers en aparte totalisator
- Afvoerslang 4 of 6 meter
- Anti-terugslagklep met filter

23 510 397	D	507,00
------------	---	--------

23 209 Filtre / Filter HYDROSORB 30µm	D	34,00
---------------------------------------	---	-------

**BORNE DE DISTRIBUTION DIESELFLxx**

**DISTRIBUTIE TERMINAL DIESELFLxx**

**60 L/MIN - 230V**

**Equipement:**

- Pompe électrique 600W-230V-50Hz (23 430) auto amorçante avec système de protection contre l'auto siphonage, by-pass intégré, interrupteur, et câble 2 mètres avec fiche Euro. Puissance d'aspiration 5 mètres. Prévu pour fonctionnement en continu.
- Commutateur marche-arrêt par décrochage du pistolet.
- Compteur mécanique à 3 chiffres avec totalisateur séparé.
- Flexible de refoulement 6 mètres DN 19 1" GM, 1" GF (23 155 958)
- Pistolet automatique avec raccord tournant (23 176)
- Clapet de pied avec crépine
- Ecrou de fût 2" GM, 1" GM

**Uitrusting:**

- Elektrische zelfaanzuigende pomp 600W-230V-50Hz (23 430) met beveiligings-systeem tegen zelfoverheveling, geïntegreerde by-pass, schakelaar, en 2 meter kabel met Eurostekker. Zuigvermogen 5 meter. Inschakelduur continu werkend.
- Aan- en uitschakelen door wegname van het pistool.
- Mechanische teller met 3 cijfers en aparte totalisator met 6 cijfers.
- Afvoerslang van 6 meter, DN 19 GL 1" GF 1" ( 13 155 958)
- Automatisch pistool met draaischarnier (23 176)
- Anti-terugslagklep met filter
- Vatschroefverbinding GM 2" GM 1"

23 513	D	724,00
--------	---	--------

23 070 021 356 x 208 x 1040 mm	D	142,00
--------------------------------	---	--------

Colonne en tôle / Zuil in plaatstaal



Ref.	Cap.	Code	€
------	------	------	---

## BORNE DE DISTRIBUTION TANKFIxx

### DISTRIBUTIE TERMINAL TANKFIxx

60 L/MIN - 230V

#### Equipement:

- Pompe électrique 600W-230V-50Hz (23 430) auto amorçante avec système de protection contre l'auto siphonage, by-pass intégré, interrupteur, et câble 2 mètres avec fiche Euro. Puissance d'aspiration 5 mètres. Prévu pour fonctionnement en continu.
- Commutateur marche-arrêt par décrochage du pistolet.
- Porte cadenassable.
- Filtre diesel HYDROSORB 30 µm (23 209).
- Affichage digital, accès par code (DAZ).
- Compteur en ligne/émetteur d'impulsions (IPG), digital (23 820).
- Pistolet automatique avec raccord tournant (23 176)
- Flexible de refoulement 6 mètres, DN 19 1" GM - 1" GF (23 155 958)
- Dimensions: 350 x 350 x 1670 mm. Poids: 55 kg.

#### Uitrusting:

- *Elektrische zelfaanzuigende pomp 600W-230V-50Hz (23 430) met beveiligings-systeem tegen zelfoverheveling, geïntegreerde by-pass, schakelaar, en 2 meter kabel met Eurostekker. Zuigvermogen 5 meter. Inschakelduur continu werkend.*
- *Aan- en uitschakelen door wegname van het pistool.*
- *Afsluitbare deur*
- *In lijn geplaatste filter HYDROSORB 30 µm (23 209).*
- *Digitale display, toegang met code (DAZ).*
- *Inbouwteller/impulsgever, IPG, digitaal (23 820)*
- *Automatisch pistool met draaischarnier (23 176).*
- *Afvoerslang van 6 meter, DN 19 GL 1" GF 1" ( 13 155 958).*
- *Afmetingen: 350x350x1670 mm. Gewicht: 55 kg*

23 370 001		D	1905,00
------------	--	---	---------

## ACCESSOIRES - TOEBEHOREN

- Flexible d'aspiration reliant la borne de distribution au contenant. 1" GM 1"GF avec écrou.
- *Aanzuigflexibel verbinden van de tank naar het dieselstation GM 1" GF 1" met moer*

23 156	1.6 M	D	36,00
23 158 959	2.0 M	D	41,00
23 155 950	4.0 M	D	56,00
23 155 956	6.0 M	D	76,00



23 370 001



23 156  
23 158 959  
23 155 950  
23 155 956



GRAND CHOIX DE  
CITERNES FIXES.  
POUR PLUS  
D'INFORMATION,  
NOUS CONSULTER.

GROTE KEUZE  
VAN VASTE TANKS.  
VOOR MEER  
INFORMATIE,  
CONTACTEER ONS.



Avec compteur digital  
Met digitale teller



Installation standard  
Standaard uitvoering



Adaptation des formes de la citerne  
pour permettre le passage de roue dans le pick-up  
De vorm van de tank is zo aangepast  
dat hij tussen de doorgang van de wielen past

Ref.	Cap.	Code	€
------	------	------	---

## MOBIMASTER 450 L

Citerne mobile en polyéthylène pour le stockage et la distribution de carburant diesel ou biodiesel (utilisation interdite avec de l'essence)

La solution idéale pour ravitailler des véhicules lourds sur site.

**Homologation ADR UN 31H2/Z/\*\*./NL/Ares 471/0/635**

### Spécifications:

- Conçue pour être transportée sur tout véhicule
- Transportable par chariot élévateur
- Fixation facilitée grâce aux accroches universelles
- Couvercle de protection verrouillable
- Bouchon de remplissage, avec ouverture et fermeture 1/4» de tour
- Support intégré du pistolet, avec blocage
- Jauge de niveau, avec lecture en litres
- Event pressurisé double effet
- Livré avec pompe montée, flexible 4 mètres et pistolet automatique
- Dimensions: 1190 x 800 x 900 mm (± 50 kg)

**Garantie 3 ans sur le moteur de pompe**

**Garantie 5 ans sur la citerne**

*Verplaatsbare tank uit polyethyleen voor het stockeren en verdelen van diesel en biodiesel (verboden te gebruiken met benzine)*

*De ideale oplossing voor het bevoorraden van zware voertuigen op sites.*

**Gehomologeerd ADR UN 31H2/Z/\*\*./NL/Ares 471/0/635**

### Specificaties:

- Ontworpen voor transport op elk voertuig
- Vervoerbaar met vorkheftruck.
- Gemakkelijk vast te maken dankzij universele aanhechtingspunten
- Veiligheidsdeksel met vergrendeling
- Afsluitdop met opening en sluiting 1/4» draai.
- Geïntegreerde pistoolsteun met blokkeersysteem.
- Peilstok, afleesbaar in liter
- Luchtafvoer onder druk met dubbele functie
- Geleverd met gemonteerde pomp, slang 4 meter en automatische vulpistool
- Afmetingen: 190 x 800 x 900 mm (± 50 kg)

**3 jaar garantie op de pompmotor**

**5 jaar garantie op de tank**

26 400	12 V - 35 L/min	D	1450,00
26 410	12 V - 35 L/min	D	1635,00
avec compteur digital / met digitale teller			
26 402	12 V - 60 L/min	D	1575,00
26 412	12 V - 60 L/min	D	1765,00
avec compteur digital / met digitale teller			
26 403	24 V - 60 L/min	D	1575,00
26 413	24 V - 60 L/min	D	1765,00
avec compteur digital / met digitale teller			
26 404	230 V - 60 L/min	D	1450,00
26 414	230 V - 60 L/min	D	1635,00
avec compteur digital / met digitale teller			

+ Frais de port selon débours

+ Vrachtkosten volgens verschotten

## MOBIFITT 125 L - 200 L - 300 L

Les modèles de la série MOBIFITT, de capacités plus réduites, offrent les mêmes garanties de sécurité

- Citerne en plastic LLDPE
- Peut être manutentionnée pleine
- Système d'accroches universel
- Couvercle de protection verrouillable
- Traitement anti-UV
- Vanne de sécurité entre la citerne et la pompe
- Système de protection contre l'auto siphonage
- Flexible de refoulement 4 mètres DN 19, 1" GM, 1" GF
- Pistolet automatique avec raccord tournant
- Garantie 5 ans sur la citerne, 3 ans sur la pompe (hors pièces d'usure)
- Homologation UN et certification BAM

*De modellen van de serie MOBIFITT hebben een kleinere capaciteit maar bieden dezelfde garanties van veiligheid*

- Tank in LLDPE kunststof
- Kan volledig vol gebruikt worden
- Universeel haaksysteem
- Afsluitbaar beschermdeksel
- Anti-UV-behandeling
- Veiligheidsklep tussen pomp en tank
- Beschermingssysteem tegen automatisch leeglopen
- Afvoerslang 4 m DN 19, 1 «GM, 1» GF
- Automatisch pistool met draaigewricht
- Garantie: 5 jaar op tank, 3 jaar op de pomp (met uitzondering van slijtage delen)
- Gehomologeerd UN en BAM certificering

### MOBIFITT 125 L

un 31/HE/Z/..../D/BAM 13017-ARES/0/181

26 440	12 V - 35 L/min 30 kg	D	770,00
26 445	12 V - 35 L/min 30 kg	D	930,00

avec compteur digital / met digitale teller

### MOBIFITT 200 L

un 31/HE/Z/..../D/BAM 13047-ARES/0/286

26 460	12 V - 35 L/min 35 kg	D	815,00
26 465	12 V - 35 L/min 35 kg	D	970,00

avec compteur digital / met digitale teller

### MOBIFITT 300 L

un 31/HE/Z/..../D/BAM 13047-ARES/0/420

26 480	12 V - 35 L/min 40 kg	D	1090,00
26 485	12 V - 35 L/min 40 kg	D	1245,00

avec compteur digital / met digitale teller

- + Frais de port selon débours
- + Vrachtkosten volgens verschotten



Avec compteur digital  
Met digitale teller



Installation standard  
Standaard uitvoering



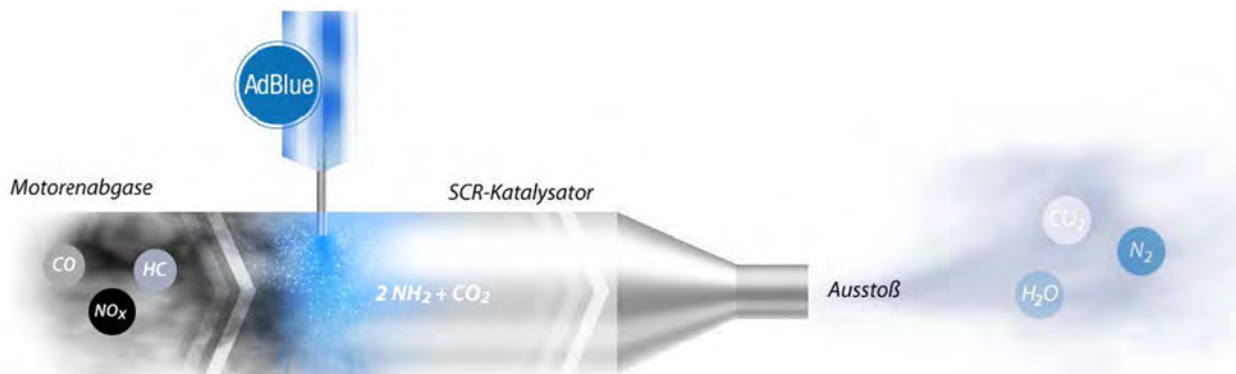

### POURQUOI UTILISE-T-ON AdBlue ?

Les moteurs DIESEL rejettent des polluants dangereux, notamment du monoxyde d'azote (NOx), que l'on tente de filtrer par catalyse réductrice. Un bon moyen fait intervenir la réaction de réduction par l'ammoniac. La réaction chimique de l'ammoniac avec le monoxyde d'azote produits deux produits inoffensifs: de la vapeur d'eau et de l'azote. L'additif AdBlue est une solution d'urée de grande pureté et d'eau distillée. Cet additif est stocké dans un réservoir séparé et pulvérisé dans des proportions prédéfinies dans le pot catalytique sur les fumées de combustion.

### NOS SOLUTIONS POUR LA DISTRIBUTION DE L'ADDITIF AdBlue

- Nous avons développé les pompes électriques adéquates pour le transfert de ce produit corrosif.
- Nous proposons aussi des solutions complètes pour fûts ou citernes.
- Ces sets, montés sur panneaux métalliques, ont tous les accessoires utiles à vos besoins.
- Ci-après une sélection des solutions les plus fréquemment utilisées.
- Pour d'autres applications, nous consulter.



Exemples d'installations sur fût et sur citerne  
 Voorbeelden van installaties op een vat en op een tank

### WAAROM GEBRUIKT MEN AdBlue ?

Dieselmotoren stoten gevaarlijke verontreinigende stoffen uit, met name stikstofmonoxyde (NOx). AdBlue is een oplossing van ureum in gedemineraliseerd water, die gebruikt wordt als bijvoeging bij bijvoorbeeld vrachtwagens die diesel gebruiken, om ze schoner te laten rijden. AdBlue wordt in een afzonderlijke tank op de vrachtwagens en autobussen meegenomen. Het middel wordt in de hete uitlaatgassen ingespoten voor een speciale katalysator. De bij de verbranding gevormde stikstofoxiden worden omgezet in elementair stikstof en water.

### ONZE OPLOSSINGEN VOOR DE VERDELING VAN DE TOEVOEGING AdBlue

- Wij hebben adequate elektrische pompen ontwikkeld voor het verpompen van dit corrosieve product.
- Wij stellen eveneens volledige oplossingen voor, voor vaten of citernes.
- Deze sets, gemonteerd op metalen pannelen, hebben alle nuttige toebehoren voor uw toepassingen.
- Hierna een selectie van de vaakst gebruikte oplossingen.
- Voor andere toepassingen, gelieve ons te raadplegen.

Ref.	Cap.	Code	€
------	------	------	---

**Equipement:**

- Pompe à membrane EPDM, avec by-pass intégré
- Interrupteur marche/arrêt
- Système de protection contre l'auto siphonage, évitant les risques de pollution
- Encapsulation du moteur pour empêcher la formation d'eau de condensation et partant les court-circuit en cas de fortes variations de température
- Boîtier du moteur et de l'interrupteur en aluminium injecté
- Pompe positionnable verticalement ou horizontalement

**Uitrusting:**

- EPDM-membraanpomp met geïntegreerde bypass
- Aan/uit schakelaar
- Hevelbescherming om de risico's van milieuverontreiniging te vermijden
- Inkapseling van de elektromotor, waardoor de kortsluiting veroorzakende condensvorming door sterke temperatuurschommelingen wordt voorkomen
- Behuizing motor en schakelaar gemaakt van gegoten aluminium
- Pomp horizontaal of verticaal vrij te plaatsen

**35 L/min 230V 50Hz 360W**

Câble de raccordement 2 mètres - Raccordement côté aspiration 1" GM - Raccordement côté refoulement 1" GM - Hauteur d'aspiration 3 mètre - Pression de refoulement 1.7 bar - Fusible thermique à ré-enclenchement automatique - Fonctionnement en continu - Indice de protection IP 54 - Dimensions: 310 x 180 x 160 mm.

Aansluitkabel 2 meter - Aansluiting zuigzijde GM 1" - Aansluiting drukzijde GM 1" - Zuighoogte 3 meter - Doorvoerdruk 1.7 bar - Thermische beveiliging met zelf resetting - Inschakelduur continu werkend. Beschermingsgraad IP 54 - Afmetingen: 310 x 180 x 160 mm

**25 280** D **311,00**

Pompe sans accessoires - *Pomp zonder toebehoren*

**25 223 001** Pour fût / Voor vat D **450,00**

Set comprenant: flexible d'aspiration DN19 2 mètres avec clapet de pied, flexible de refoulement 6 mètres avec coude 90° et raccord tournant, plaque métal pour montage sur fût, pistolet manuel (23 161 878) avec support

*Samenstelling set: aanzuigflexibel DN19 2 meter met voetventiel, afvoerflexibel 6 meter met bocht 90° en draaigewricht, basisplaat voor vatmontage, Manuele aftapventiel met houder*

**25 224 001** Pour fût / Voor vat D **655,00**

Set identique, mais avec pistolet automatique (23 171 960)  
*Gelijke set, maar met automatisch aftapventiel (23 171 960)*

**25 225 001** Pour fût / Voor vat D **835,00**

Set avec pistolet automatique et compteur digital (23 295 871)  
*Set met automatisch aftapventiel en digitale teller (23 295 871)*

**25 335 770** Pour fût 200 L/ Voor vat 200 L D **1 255,00**

Ensemble de distribution mobile avec compteur digital (23 190 870), flexible d'aspiration 1 mètre avec clapet de pied, flexible de refoulement 6 mètres et pistolet automatique, chariot 17 077

*Mobiel systeem met digitale teller (23 190 870), aanzuigflexibel 1 meter met voetventiel, afvoerflexibel 6 meter en automatisch aftapventiel, wagen 17 077*

**25 338 770** Pour fût 200 L/ Voor vat 200 L D **1 255,00**

Mêmes caractéristiques que le modèle 25 335 770, mais avec débit 10 L/min  
*Dezelfde kenmerken als model 5 335 770, maar met een stroomsnelheid van 10 L/min*



25 280



23 171 960



23 163 878



25 225 001



25 335 770



25 281



23 171 961



23 171 836



25 353  
25 353 836



Ref.	Cap.	Code	€
------	------	------	---

### 30 L/min 12V DC 220W

Câble de raccordement 3 mètres - Raccordement côté aspiration 1" GM - Raccordement côté refoulement 1"GM - Hauteur d'aspiration 3 mètres - Pression de refoulement 1.7 bar - Fusible 25A - Durée de fonctionnement en débit libre 180 min. - Indice de protection IP66 - Dimensions: 315 x 185 x 130 mm  
 Aanzuigkabel 3 meter - Aansluiting zuigzijde GM 1" - Aansluiting drukzijde GM 1" - Zuighoogte 3 meter - Doorvoerdruk 1.7 bar - Zekering 25A - Inschakeltijd met vrije uitloop 180 min. - Beschermingsgraad IP66 - Afmetingen: 315 x 185 x 130 mm

25 281	D	303,00
--------	---	--------

Pompe sans accessoires - Pomp zonder toebehoren

## SYSTEMES DE DISTRIBUTION MOBILE

### MOBIEL DISTRIBUTIESYSTEEM

**Unité mobile sur batterie avec panneau de contrôle, idéale pour alimenter les voitures et camionnettes.**

- Pompe à membrane 12V DC 220W (25 281)
- Batterie au plomb 12V DC ne nécessitant aucun entretien rechargeable sur secteur 230V AC
- Panneau de contrôle affichant le débit, le volume délivré, la charge de la batterie et un interrupteur
- Débit 5-10 L/min programmable par le panneau de contrôle
- Compteur en ligne/émetteur d'impulsions (IPG) en inox (23 823)
- Fût en plastique 60L avec kit d'aspiration
- Flexible d'aspiration 2 mètres DN 13.5 avec adaptateur SEC et 2 coudes
- Flexible de refoulement 4 mètres DN 13.5 avec coude 90° 1"GF et raccord tournant pour pistolet
- Tube d'aspiration pour container avec adaptateur SEC (pour remplir le fût)
- Pistolet de distribution automatique
- Chariot à deux roues directionnelles avec frein et grande poignée inox

**Mobiel unit met batterij en bedieningspaneel. Ideaal voor het bevoorraden van wagens en bestelwagens.**

- Membraanpomp 12V DC 220W (25 281)
- Onderhoudsvrije lood-zuur accu 12V DC, met lader 230V AC
- Bedieningspaneel met weergave van stroom (L/min), het doorgevoerde volume, laadstatus van de batterij en een schakelaar
- Doorvoercapaciteit 5-10 L/min programmeerbaar met het bedieningspaneel
- RVS impuls gever (IPG) 23 823
- 60-liter kunststof container met aanzuigset
- Zuigslang 2 meter, DN 13,5, 2 m, met SEC adapter en 2 x bocht (25 682)
- Afvoerslang 6 meter DN 13.5 met bocht 90° GF1" en draaigewricht
- Zuigpijp voor container met adapter SEC (om het 60 liter-vat te vullen)
- Automatische aftapventiel
- Wagen met twee zwenkbare wielen met rem en grote roestvrij stalen greep

25 353	D	2 426,00
--------	---	----------

Livré avec pistolet automatique 23 171 961

Geleverd met automatisch aftapventiel 23 171 961

25 353 836	D	3 063,00
------------	---	----------

Livré avec pistolet automatique 23 171 836 (norme ISO 22241-5)

Geleverd met aftapventiel 23 171 836 (ISO norm 22241-5)

## SET POMPE PREMAX ADBLUE 52 L/MIN 230 V

## SET POMP PREMAX ADBLUE 52 L/MIN 230 V

Pompe à turbine à amorçage manuel, pour réservoir de 200 à 1000 litres.

- Moteur 320W avec protection thermique à ré-enclenchement automatique.
- Livré avec flexible de refoulement DN 19, 4 mètres, flexible d'aspiration DN 19 1.60 mètre, pistolet de distribution manuel avec raccord tournant (23 161 878), clapet de pied avec crépine.
- Bonde de fût 2" GM et M64 x 4M

**Pomp met middenas turbine voor containers 200-1000 liters. Manuele aanslaan.**

- Motor 320W met thermische beveiliging en automatische weerlading.
- Geleverd met aanzuigslang 1.6 meter, afvoerslang 4 meter, mechanische pistool met draaikoppeling, en voetklep met filter.
- Vatbevestiging 2" GM en M64 x 4M

23 741	D	307,00
--------	---	--------

23 742	D	390,00
--------	---	--------

avec compteur digital 4 chiffres (23 287 870)  
Met digitale teller 4 cijfers (23 287 870)

## ACCESSOIRES - TOEBEHOREN

Pistolets de distribution / Aftapventielen

23 163 878	D	50,00
------------	---	-------

Pistolet à arrêt manuel - débit max 80 L/min - Boîtier en plastic - Bec en acier inoxydable - Raccord tournant - Pression d'utilisation 0.5 - 4 bar. Raccordement GM 1"  
Aftapventiel handmatige uitschakeling - Debiet max. 80 L/min - Behuizing in kunststof - Uitloop van edelstaal - draaigewricht - Werkdruk 0.5 - 4 bar. Aansluiting GM 1"

23 171 960	D	282,00
------------	---	--------

Pistolet à arrêt automatique - Débit max. 60 L/min - Boîtier et bec en acier inoxydable - Raccord tournant - Raccordement GF 3/4"  
Aftapventiel automatische uitschakeling - Debiet max 60 L/min - Behuizing en uitloop van edelstaal - Draaigewricht - Aansluiting GF 3/4"

23 171 836	D	1064,00
------------	---	---------

Pistolet à arrêt automatique pour voitures et camionnette jusque 3.5T répondant à la norme ISO 22241-5 - Débit 5 L/min - Boîtier en aluminium recouvert plastic - Raccord tournant en acier inox. Raccordement R 1" a.  
Aftapventiel automatische uitschakeling voor wagens en bestelwagens tot 3.5T volgens norm ISO 22241-5 - Debiet 5 L/min - Behuizing aluminium bedekt plastic - Draaigewricht van edelstaal - Aansluiting R 1" a.

## COMPTEUR EN LIGNE DIGITAL

## IN-LIJN DIGITALE TELLER

23 295 870	D	204,00
------------	---	--------

Affichage à 4 chiffres bien lisibles - Compteur journalier à 5 chiffres, virgule flottante, pouvant être remis à 0 - Afficheur orientable 90° en fonction du sens de l'écoulement - Raccordement à chaque extrémité 1" GF. Débit min. 15 L/min - Débit max. 100 L/min. Précision de mesure 1%. Boîtier en acier inoxydable  
Eenvoudig af te lezen 4-cijferig display - Dagteller 5 cijferig met bewegende komma, terugzetbaar - Display 90° draaibaar in functie van de uitloporichting - Aansluiting tweezijdig GF 1". Debiet min. 15 L/min. Debiet max. 100 L/min - Meetnauwkeurigheid 1% - Behuizing van edelstaal.

Les pages 56 à 59 illustrent quelques exemples du programme AdBlue.

Une information plus complète est disponible sur le site PRESSOL ([www.pressol.com](http://www.pressol.com))

Op pagina's 56 tot 59 tonen we enkele voorbeelden van het AdBlue programma.

Bijkomende informatie kan u vinden op de site van PRESSOL ([www.pressol.com](http://www.pressol.com))



23 741  
23 742



23 171 960

23 163 878

23 171 836

23 295 870





Pour plus d'info / Voor meer info:  
TOUSSAINT.BE  
Dooren, 105 • 1785 Merchtem  
TEL.: 052 38 19 50 • FAX: 052 37 45 10  
info@toussaint.be